

office design

kerkmann



Empfang



Präsentation



Aufbewahrung

2017 | 18





HIGHLIGHT

Vitrinen *Expoline*



ab **459,-**

Die formschönen und standfesten Vitrinen sind mit 4 höhenverstellbaren Glasböden ausgestattet. Belastung: bis 10 kg/ Boden bei verteilter Last. Sämtliche Vitrinen verfügen über abschließbare Türen.

Die Fußteller der Vitrinen sind höhenverstellbar und sorgen somit für einen sicheren Stand.

Als Zubehör gibt es ein Beleuchtungsset sowie Zwillingslenkrollen mit Feststellern.

1 Quadratvitrine (B 450 x T 450 x H 1800 mm) Nr. 3760 € 459,-

2 Rechteckvitrine (B 850 x T 450 x H 1800 mm) Nr. 3761 € 599,-

3 Rundvitrine (Ø 560 x H 1800 mm) Nr. 3762 € 699,-

a Beleuchtung: 5 Strahler à 20 Watt in Niedervolt-Ausführung, inkl. Trafo und 2 m Zuleitung Nr. 3769 € 139,-

b Rollensatz: 4 Zwillingslenkrollen, alle mit Feststellern Nr. 3768 € 22,-



Garderoben

Edelstahl-Garderoben	04-07
Garderobenständer	08-09
Design-Garderoben	10-11
Reihengarderoben / Garderobensystem Montana	12-13
Garderobenwagen / Sicherheitsgarderoben	14-15
Ascher / Schirmständer	16-17



Präsentationsmöbel

Prospekthalter	18-19
Prospektständer	20-21
Prospektregale	22-23
Info-Ständer	24-25
Info-Säulen	26-27
Wand- und Türschilder / Plakathalter	28-29
Infoboard / Schaukasten / Plakatständer	30-31
Prospekt- und Zeitschriftenschränke	32-33

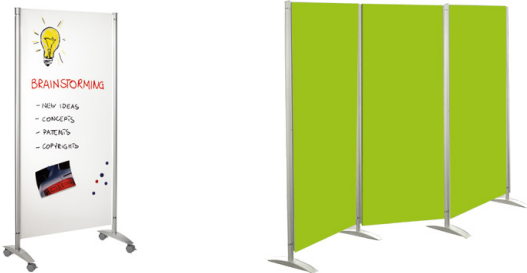

Stellwände Metropol

Präsentationswand	34-35
Sicht- und Schallschutzwand	36-37



Counter

Messtheke Turin / Counter Expo und tec-art	38
Counter Florenz und Meran	39



Regale

Designregale

Topline	40-41
M2	42-43

Büroregale

Progress 500 / Progress 2000	44-47
------------------------------	-------

Bibliotheksregale

Univers	48-49
Libra	50-51

Magazinregale

Stora 100	52-53
Status	54-55

Edelstahl-Garderoben



Arte-Wandgarderobe

Edelstahl-Trägerrohr 40 mm Ø.

Mit 3 Mantelhaken. B 450 x T 160 x H 120 mm

Nr. 6879

€ 125,-

Mit 4 Hut- und 9 Mantelhaken. B 1150 x T 160 x H 180 mm

Nr. 6870

€ 299,-

Arte-Kleiderbügel, Edelstahl, Ø 12 mm

Nr. 6008



€ 16,90



Arte-Reihengarderobenständer

mit doppelseitiger Hakenkrone. Mit 8 Hut- und 18 Mantelhaken aus Edelstahl. Fahrbar auf teppichschonenden Zwillingenrollen.

B 1170 x T 460 x H 1795 mm.

Nr. 6877

€ 829,-

Arte-Schirmhalter

Edelstahl, mit Tropfmulde. Links/rechts anbaubar.

Nr. 6875

€ 69,-



Arte-Garderobenständer

aus Edelstahl. Mit 4 verschiebbaren Armen. 8 Hut-/Mantelhaken. Standfest durch schweren Fuß. Ø 410, H 1800 mm.

Nr. 6871

€ 369,-

Arte-Schirmhalter

Edelstahl, mit Tropfmulde

Nr. 6875

€ 69,-

Edelstahl-Garderoben



Edelstahl und Glas in zeitlos elegantem Design.

Rahmen und Kleiderbügelstange aus hochwertigem Edelstahl mit mattierter Oberfläche. Hutböden, Ablageböden und Prospekt-Schrägböden aus gehärtetem Sicherheitsklarglas, belastbar bis 50 kg. Der raffinierte Schirmhalter ist links oder rechts anbaubar.

Maße: T 400 x H 1900 mm

Kleiderbügel

Alu, Ø 9 mm, aus einem Stück gebogen, schwarz beschichtet.

Nr. 6002

€ 9,50



Kleiderbügel

Edelstahl, Ø 12 mm

Nr. 6008

€ 16,90

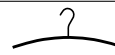

Garderobenelement

mit Kleiderbügelstange
2 Böden
B 800 mm

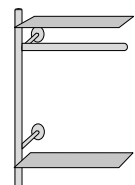

Nr. 6861

€ 309,-

Prospektelement

2 Böden
3 Schrägböden
B 800 mm

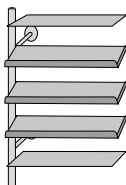

Nr. 6863

€ 459,-

Regalelement

5 Böden
B 800 mm

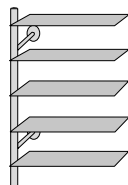

Nr. 6865

€ 459,-

Abschlusselement

Ø 45 mm

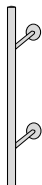

Nr. 6850

€ 169,-

Schirmhalter

mit Tropfmulde

H 450 x Ø 300 mm

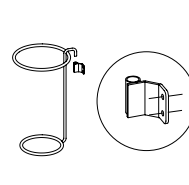

Nr. 6855

€ 99,-



Edelstahl-Garderoben



Edelstahl

G 12 E

Professionelle Garderobe inklusive 6 Kleiderbügel.
Stabile Konstruktion aus hochwertigem Edelstahl.

Maße: B 510 x T 460 x H 1680 mm

Nr. 6906 € 369,-

Schirmhaltergarnitur

Nr. 6907 € 69,-

Edelstahl



Easy

Klassische und doch moderne Garderobe aus Edelstahl.
Die 3 Stangen sind ein Blickfang und können mit Kleiderbügel versehen werden. Standardmäßig mit Schirmhalter aus Edelstahl und Abtropfschale aus stabilem Kunststoff.
Hohe Standfestigkeit dank einer Fußplatte aus Granit.

Maße: Ø 365 x H 1750 mm

Nr. 6114 € 299,-

Arte-Kleiderbügel

Edelstahl, Ø 12 mm

Nr. 6008 € 16,90



Edelstahl

Aristo

Aus vier Edelstahlsäulen und elegantem Kranz mit 12 Haken. Der extra große Fuß aus Edelstahl sorgt für hohe Standsicherheit.

Maße: Ø 400 x H 1700 mm

Nr. 6045 € 369,-

Arte-Kleiderbügel

Edelstahl, Ø 12 mm

Nr. 6008 € 16,90



Edelstahl-Garderoben



Edelstahl

Cambridge

Zwei Edelstahlsäulen werden durch eine Kleiderbügelstange verbunden und von einem Kranz mit 8 Haken umringt. Obere Ablageplatte aus satiniertem Glas.

Maße: Ø 430 x H 1750 mm

Nr. 6300

€ 449,-

Arte-Kleiderbügel

Edelstahl, Ø 12 mm

Nr. 6008

€ 16,90



Cambridge-Schirmhalter

Der Schirmhalter ist links oder rechts anbaubar.

Nr. 6301

€ 69,-



GLAS auf Holz

Stange, Bügel und Haken aus
Edelstahl

NEU

Lugano Glas

Edel anmutende Wandgarderobe mit hochwertiger Glasapplikation, Korpus aus Holz. Sämtliche Metallteile aus Edelstahl. Inklusive 4 Kleiderbügel und 4 frei verschiebbare Kleiderhaken.

Maße: B 50 x H 150 cm

Nr. 6076

€ 379,-

Garderobenständer



Chrom

1

Rondo
299,-

auch in schwarz
und alusilber/
schwarz erhältlich



9

drehbar

2

Ohio
229,-



Chrom

10

3

Roma
219,-



9

4

Stilo
259,-

1 Rondo

Krone drehbar. Fuß mit schwerer Betonfüllung.
Maße: Ø 520 x H 1760 mm.

Rondo komplett schwarz (o.Abb.)	Nr. 6080	€ 239,-
Rondo alusilber/schwarz (o.Abb.)	Nr. 6082	€ 239,-
Rondo Chrom/schwarz	Nr. 6280	€ 299,-

2 Ohio

Drehbare Garderobe. Fuß mit schwerer Betonfüllung.
Farbe: alusilber,
Maße: Ø 390 x H 1750 mm.

Ohio	Nr. 6051	€ 229,-
Kleiderbügel, 5-er Pack, alusilber	Nr. 6219	€ 33,-

3 Roma

Chromgarderobe. Fuß mit schwerer Betonfüllung.
Farbe: Chrom/schwarz, Maße: Ø 500 x H 1700 mm.

Roma Chrom	Nr. 6229	€ 219,-
Kleiderbügel, 5er-Pack, Chrom	Nr. 6006	€ 34,90

4 Stilo

Krone drehbar. Fuß mit schwerer Betonfüllung.
Farbe: alusilber,
Maße: Ø 500 x H 1750 mm.

Stilo	Nr. 6903	€ 259,-
Kleiderbügel, 5-er Pack, alusilber	Nr. 6219	€ 33,-

9+10 Kleiderbügel



9 alusilber	Nr. 6219	5er-Pack	€ 33,-
10 Chrom	Nr. 6006	5er-Pack	€ 34,90

Garderobenständer

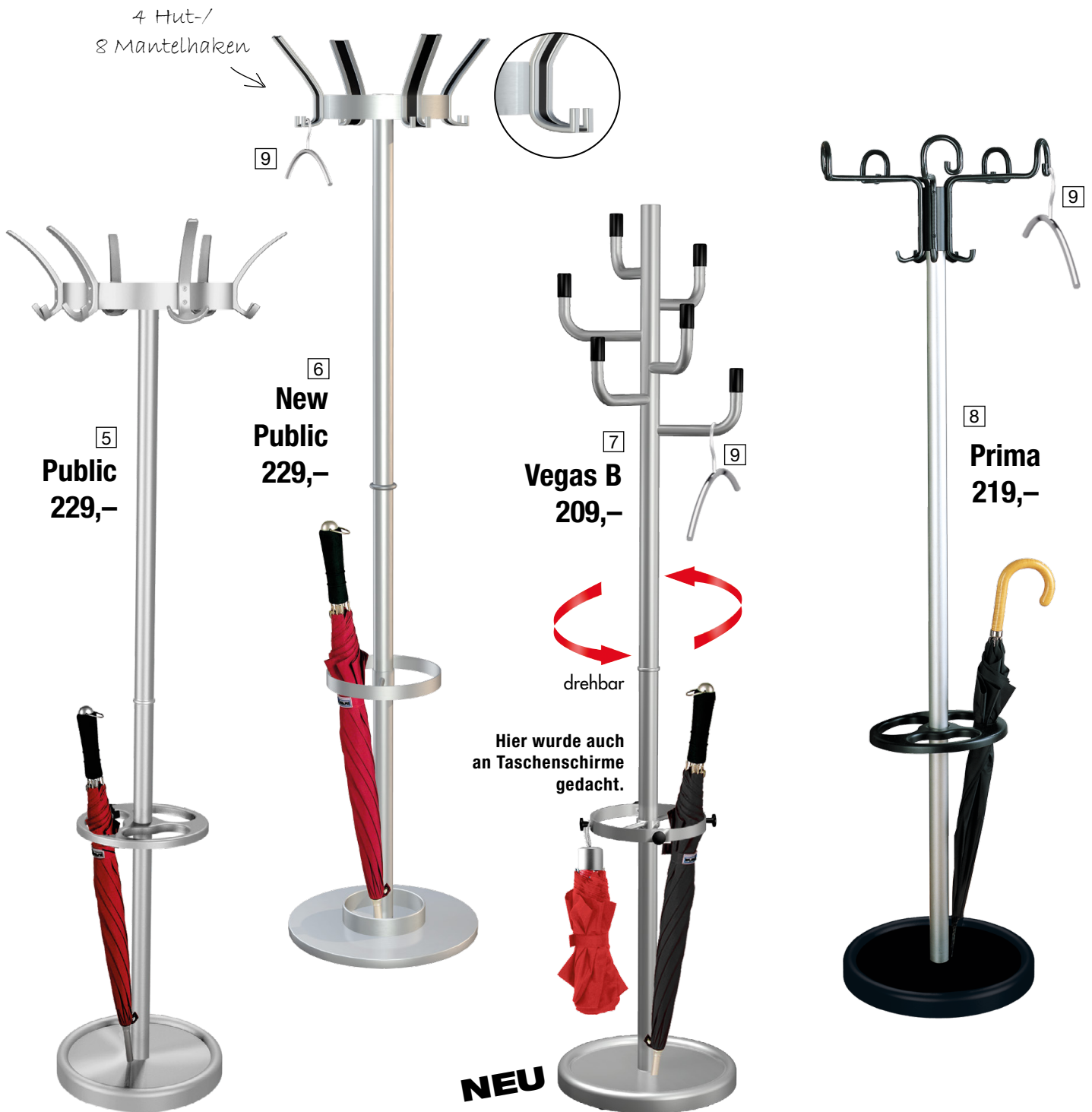

5 Public

Mit drehbarer Krone und betongefülltem Fuß.
Mit 6 Hut- und 12 Mantelhaken.
Farbe: alusilber, Maße: Ø 500 x H 1750 mm.

Public 6 / 12	Nr. 6796	€ 229,-
Kleiderbügel, 5-er Pack, alusilber	Nr. 6219	€ 33,-

6 New Public

Klassische Form mit drehbarer Hakenkrone.
Professionelle Qualität und Standsicherheit
durch stabile Säule und schweren Standfuß.
Mit 4 Hut- und 8 Mantelhaken.
Farbe: alusilber/schwarz, Maße: Ø 400 x H 1770 mm.

New Public 4 / 8	Nr. 6284	€ 229,-
Kleiderbügel, 5-er Pack, alusilber	Nr. 6219	€ 33,-

7 Vegas B

Drehbare Garderobe mit 6 Haken. Standsicher durch
schweren Standfuß mit verdeckter Marmorplatte.
Schirmhalter mit 4 praktischen Haken für
Taschenschirme und mit integrierter Tropfmulde.
Farbe: alusilber mit Applikationen in schwarz
Maße: Ø 360 x H 1745 mm

Vegas B	Nr. 6107	€ 209,-
Kleiderbügel, 5-er Pack, alusilber	Nr. 6219	€ 33,-

8 Prima

Krone drehbar. Standfuß mit verdeckter Marmorplatte.
Mit 5 Hut- / 10 Mantelhaken.
Farbe: schwarz/alu-matt,
Maße: Ø 500 x H 1760 mm.

Prima	Nr. 6710	€ 219,-
Kleiderbügel, 5-er Pack, alusilber	Nr. 6219	€ 33,-

9 Kleiderbügel



9 alusilber	Nr. 6219	5er-Pack	€ 33,-
-------------	----------	----------	--------

Design-Garderoben



1 309,-

Sichtschutz
für Ihre
Garderobe



2 339,-



3
269,-

inklusive
6 Kleiderbügel!

NEU

4
279,-



1 Wandgarderobe tec-art

Korpus aus Stahl in Alusilber beschichtet. Hutablage aus Sicherheits-Klarglas. Inklusive 5 Bügel und 6 Haken.
Maße: B 600 x T 330 (ohne Bügel) x H 1700 mm

tec-art Wandgarderobe Nr. 6066 € 309,-

3 G 12

Moderne Designgarderobe in Alusilber. Standsicher und stabil durch schweren Metallfuß. Inklusive 6 Kleiderbügel und Schirmhalter.
Maße: H 1750 mm x B 550 x T 370 mm

G 12 Nr. 6909 € 269,-

2 Standgarderobe tec-art

Garderobe mit Korpus aus Stahl als Sichtschutz, freistehend oder an der Wand aufstellbar. Kleiderbügelstange und Standrohre in elegantem Chrom. Korpus in Alusilber oder Anthrazit.
Maße: B 600 x T 400 x H 1700 mm

Standgarderobe tec-art Alusilber Nr. 6070 € 339,-
Standgarderobe tec-art Anthrazit Nr. 6071 € 339,-
Kleiderbügel, 5-er Pack, Alusilber Nr. 6219 € 33,-

4 M 25

Doppelseitige Standgarderobe aus Stahl mit Kleiderbügelstange, 8 Haken und integriertem Schirmhalter. Beschichtet in Alusilber.
Maße: B 525 x T 300 (ohne Bügel) x H 1805 mm

M 25 Nr. 6105 € 279,-
Kleiderbügel, 5-er Pack, Alusilber Nr. 6219 € 33,-

10 Kleiderbügel



10 Alusilber Nr. 6219 5er-Pack € 33,-

Design-Garderoben

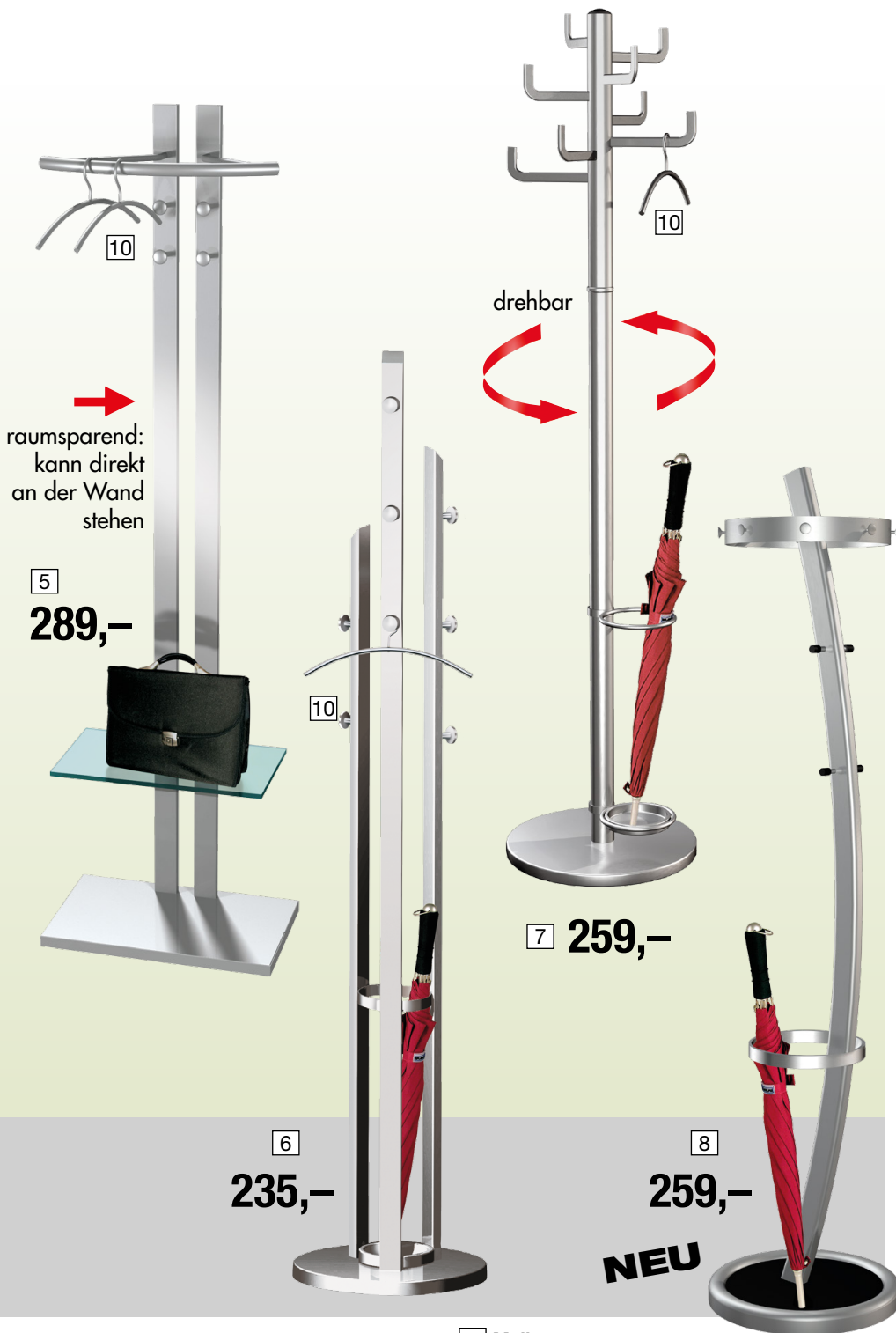

5 G8
Doppelsäulige Standgarderobe mit Ablagefläche aus gehärtetem Sicherheitsglas. Material: Stahl in Alusilber beschichtet. Zusätzlich sind 4 Mantelhaken vorhanden. Schwerer Standfuß.
Maße: B 670 x T 370 x H 1800 mm

G8	Nr. 6222	€ 289,-
Kleiderbügel, 5-er Pack, Alusilber	Nr. 6219	€ 33,-

7 Mali
Moderner Garderobenständer mit 8 Haken – inklusive Schirmhalter mit Tropfschale. Der obere Teil der Garderobe ist drehbar. Stahl, pulverbeschichtet in Alusilber.
Maße: H 1700 mm x Ø 450 mm

Mali	Nr. 6174	€ 259,-
Kleiderbügel, 5-er Pack, Alusilber	Nr. 6219	€ 33,-

6 Solitaire
Moderne Rohrkonstruktion mit insgesamt 8 Haken. Schirmhalter mit Abtropfvorrichtung. Farbe: Alusilber (RAL 9006)
Maße: Ø 400 x H 1750 mm

Solitaire	Nr. 6069	€ 235,-
Kleiderbügel, 5-er Pack, Alusilber	Nr. 6219	€ 33,-

8 Arc Junior
Formschöne Garderobe mit auffällig geschwungenem Rohr. Runde Hakenkronen mit 8 Haken, 4 zusätzliche Haken am Standrohr, Schirmhalter inklusive. Standfest durch schweren Fuß mit Granitplatte. Garderobe aus Stahl, pulverbeschichtet. Farbe: Alusilber/schwarz,
Maße: H 1750 mm x Ø 380 mm

Arc Junior	Nr. 6059	€ 259,-
Kleiderbügel, 5-er Pack, Alusilber	Nr. 6219	€ 33,-

9 Kent
Elegante multifunktionale Garderobe mit Hut- und Taschenablage aus satiniertem Glas (8 mm). Mit 4 verstellbaren Kraftmagnethaken, Kleiderbügelstange und 4 Kleiderbügeln. Schirmhalter optional erhältlich. Farbe: Alusilber
Maße: B 800 x T 360 (ohne Bügel) x H 1800 mm

Kent	Nr. 6765	€ 359,-
Schirmhalter mit Tropfschale	Nr. 6767	€ 42,-

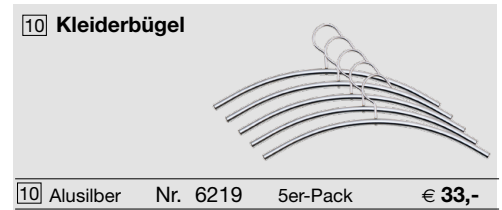

Reihengarderoben

1 Reihengarderober Sevilla

Reihengarderober aus pulverbeschichtetem Stahl in Aluminium-Silber mit hoher Kapazität. Neuartig ist die untere Hakenleiste für Kindergarderober, Taschen etc.

Im oberen Bereich ist die Garderober mit 10 Haken ausgestattet, optional sind Kleiderbügel erhältlich (Pos. 2). Der einzelne Haken nimmt 2 Kleidungsstücke auf.

Zu der Garderober gehört ein Schirmhalter mit integrierter Tropfmulde, der wahlweise links oder rechts angebaut werden kann.

Maße: B 1000 x T 430 x H 1700 mm

Reihengarderober Sevilla Nr. 6186 € 399,-

Sevilla Zubehör

2 Bügel (2 Stück)

Nr. 6558



€ 21,50

3 Haken (5 Stück)

Nr. 6557



€ 19,90

4 Rollenset

Nr. 6727



(4 Zwillingssrollen mit Feststellern)

€ 22,-

5 Schirmhalter Sevilla

Nr. 6187

€ 44,-



1 Sevilla



Aluminium

6 Reihengarderober Multiline

Aluminium-Reihengarderober mit hoher Kapazität. In 3 Breiten erhältlich. Zubehör: Schirmhalter mit integrierter Tropfmulde; wahlweise rechts und/oder links anbaubar.

Typische Objektgarderober, auch ausstattbar mit Garderobenmarken.

Mit 10 Hut- und 36 Mantelhaken (o. Abb.) Maße: B 1000 x T 400 x H 1700 mm

Nr. 6751 € 399,-

Mit 14 Hut- und 52 Mantelhaken (wie abgebildet) Maße: B 1400 x T 400 x H 1700 mm

Nr. 6754 € 512,-

Mit 18 Hut- und 68 Mantelhaken (o. Abb.) Maße: B 1800 x T 400 x H 1700 mm

Nr. 6758 € 619,-

7 Schirmhalter Multiline

Nr. 6769

€ 79,-

Garderobensystem Montana

Bestückungsmöglichkeiten



Krone bestückt mit Haken

6



Krone als Kombivariante:
Haken und Bügel

5 + 6

1



Wandgarderobe



Standgarderobe

Reihengarderobe

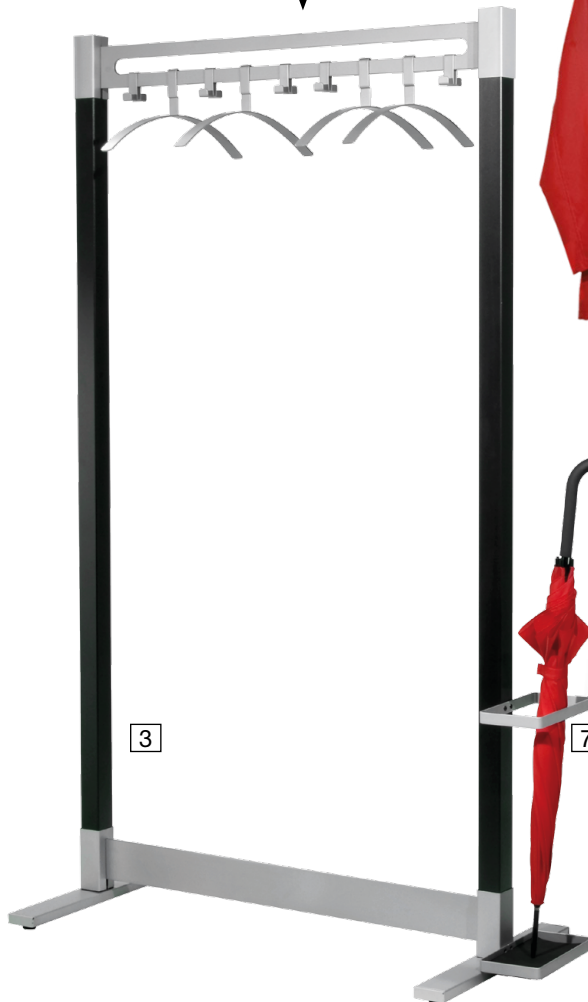

Reihengarderobe wandständig

1 Montana Wandgarderobe

Mit Hutablage. Empf. Bestückung: 6 Bügel oder 5 Haken oder gemischt. (Pos. 5+6).
B 1000 x T 370 x H 125 mm

Wandgarderobe silber/schwarz Nr. 6551 € 139,-

2 Montana Standgarderobe

Sehr standsicher durch schweren Metallfuß mit Betonfüllung. Empf. Bestückung: 6 Bügel oder 5 Haken oder gemischt. (Pos. 5+6). Passender Schirmhalter siehe Pos. 7. B 550 x T 370 x H 1700 mm

Standgarderobe silber/schwarz Nr. 6550 € 169,-

3 Montana Reihengarderobe

Sehr standsicher. Schirmhalter links oder rechts anbaubar (Pos. 7). Empf. Bestückung: 10 Bügel oder 10 Haken oder gemischt (Pos. 5+6). B 1000 x T 460 x H 1700 mm

Reihengarderobe silber/schwarz Nr. 6552 € 285,-

4 Montana - wandständige Garderobe

Mit Hutablage. Schirmhalter links oder rechts anbaubar (Pos. 7). Empf. Bestückung: 10 Bügel oder 10 Haken oder gemischt (Pos. 5+6). B 1000 x T 430 x H 1700 mm.

wandständige Garderobe silber/schwarz Nr. 6553 € 339,-

Montana Zubehör

5 Kleiderbügel 2 Stck. je Packung Nr. 6558 € 21,50

6 Haken Doppelhaken. 5 Stck. je Packung Nr. 6557 € 19,90

7 Schirmhalter mit Tropfschale Nr. 6556 € 46,-

8 Rollenset 4 Stck. je Packung
4 Zwillingenrollen, mit Feststellern. Nr. 6727 € 22,-



Garderobenwagen



Professioneller Garderobenwagen
für Empfangsräume, Hotels,
Garderobenräume und touristische
Einrichtungen.

praktischer
Schiebebügel

Zubehör:



2 Kleiderbügelset Kunststoff
schwarz



3 Hakenset Kunststoff
schwarz

Kleiderbügel (5er-Pack) Nr. 6004 € 18,50

Hakenset (5er-Pack) Nr. 6178 € 11,90

Gehwegtauglich!

1 Garderobenwagen Jupiter

Wendige Reihengarderobe aus verchromtem Stahl, stabile und dauerhafte Konstruktion. Die Garderobe verfügt über eine großzügige Hut- und gummibelegte Taschenablage. Extra große Gummikrollen mit Wandabweisern (2 Rollen mit Feststellern).
B 960 x T 555 x H 1820 mm.

Garderobenwagen Jupiter Nr. 6180 € 419,-

4 Garderobenwagen Chromo

Leichtere Reihengarderobe aus verchromtem Stahl. Dank der Breite von 1510 mm verfügt die Garderobe über eine hohe Kapazität.
B 1510 x T 450 x H 1790 mm.

Garderobenwagen Chromo Nr. 6016 € 199,-

Zubehör:

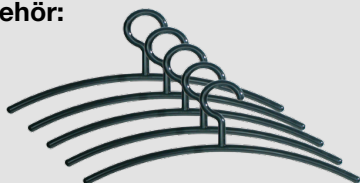

2 Kleiderbügelset Kunststoff
schwarz

Kleiderbügel (5er-Pack) Nr. 6004 € 18,50



Sicherheitsgarderobe



ab **45,-**

3 Hut- / 6 Mantelhaken, 43 cm breit



6 Hut- / 12 Mantelhaken, 95 cm breit

Arosa Sicherheits-Wandgarderobe

Formschöne, moderne Wandgarderobe in Alusilber. Mit Hut- und doppelten Mantelhaken aus Technopolymer. Um einen Unfallschutz zu bieten, sind die Mantelhaken nach innen gebogen.

Die Garderobe Arosa kann einzeln als kleine Garderobe mit 3 Hut- und 6 Mantelhaken oder als große Garderobe mit 6 Hut- und 12 Mantelhaken eingesetzt werden.

Diese Garderoben schließen sich nahtlos aneinander, so dass „endlose“ Garderobenreihen gebildet werden können.

1	mit 3 Hut-/6 Mantelhaken B 430 x T 80 x H 190 mm	Nr. 6419	€ 45,-
2	mit 6 Hut-/12 Mantelhaken B 950 x T 80 x H 190 mm	Nr. 6405	€ 99,-

...beliebig verlängerbar!

Nach innen
gebogener
Doppelhaken

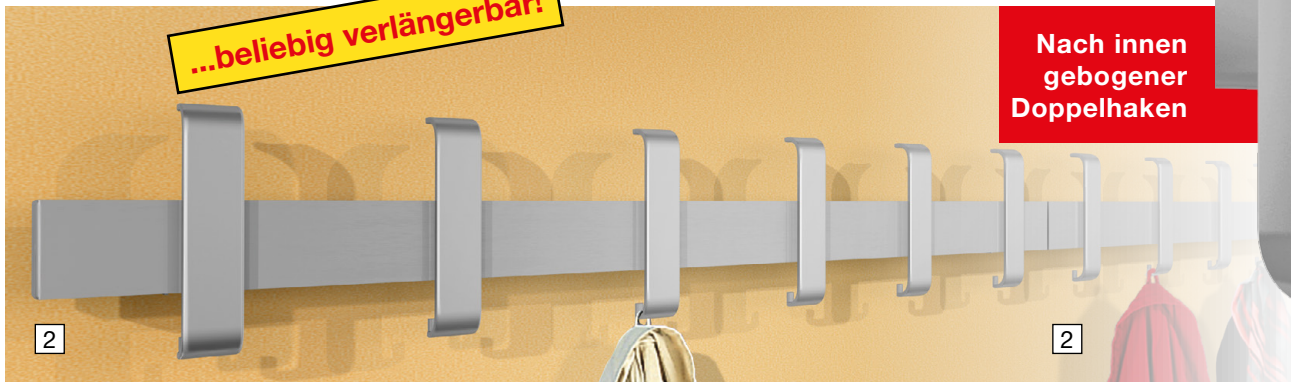

Hochwertige
Doppel-Lenkrollen
mit Radfeststellern

3 Kleiderständer Event

Extra breiter Kleiderständer. Sehr stabile Ausführung aus Stahlrohr, pulverbeschichtet in Alusilber. Bügelrohr Ø 30 mm. Mobil durch 4 Doppel-Lenkrollen mit Radfeststellern. Maße: B 1780 x T 530 x H 1710 mm

Kleiderständer Event	Nr. 6030	€ 249,-
----------------------	----------	---------

249,-

Zubehör:



4 Kleiderbügelset Kunststoff
schwarz

Kleiderbügel (5er-Pack)	Nr. 6004	€ 18,50
-------------------------	----------	---------

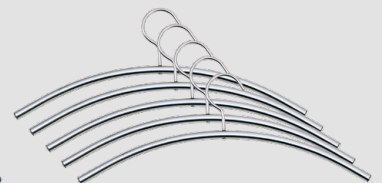

5 Kleiderbügelset Stahl
alusilber

Kleiderbügel (5er-Pack)	Nr. 6219	€ 33,-
-------------------------	----------	--------

Ascher

Stand- und Wandascher Pio

Formschöne Aschersäulen aus Edelstahl
in 2 Ausführungen:

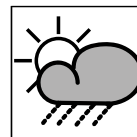

wetterfest



rostfrei

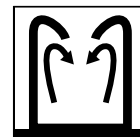

selbstlöschend



1

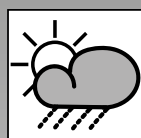

wetterfest



rostfrei



2

1 Standascher Pio

Standascher mit durchdachtem Oberteil für sicheres Ausdrücken der Zigarette und komfortabler Höhe. Der Ascher kann mit einem Dreikantschlüssel (liegt bei) geöffnet und entleert werden. Stabiler Stand durch dübelbare Bodenplatte. Das benötigte Montagematerial gehört zum Lieferumfang. Volumen: 1,7 Liter.

Maße:
H 1020 x Ø 175 mm

Standascher	Nr. 6288	€ 149,-
-------------	----------	---------

2 Wandascher Pio

Wandascher mit Montagematerial zur Wandbefestigung. Ansonsten wie Standascher Pio. Volumen: 1,7 Liter.

Maße:
H 450 x Ø 175 mm

Wandascher	Nr. 6289	€ 109,-
------------	----------	---------



Mit integriertem
Abfallbehälter

3

3 Duo - Ascher mit Abfallbehälter

Ascher mit Wetterschutz. Dank durchdachter Ascherschale wird der permanente Sauerstoffaustausch verhindert und die Glut erstickt. Der integrierte Abfallbehälter fasst 6,5 Liter. Leichtes Entleeren des Asche- und Abfallbehälters. Stabiler Stand durch dübelbare Bodenplatte. Das benötigte Montagematerial gehört zum Lieferumfang.

Aschervolumen: 0,75 Liter, Abfallvolumen: 6,5 Liter.

Maße:
H 810 x Ø 190 mm

Kombi-Ascher	Nr. 6287	€ 159,-
--------------	----------	---------

Ascher / Schirmständer

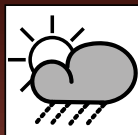

wetterfest



rostfrei



selbstlöschend

Sicherheitsascher tec-art E

Ideal auch für den Außenbereich. Aus nicht rostendem Edelstahl. Ober- und Unterteil selbstlöschend. Diebstahlsicher durch verschraubbaren Fuß. Mit entnehmbarem Abfalleimer (15 l). Wetterschutz-Aufsatz separat erhältlich.

Maße ohne Wetterschutz-Aufsatz:
H 640 x Ø 320 mm
Maße Wetterschutz-Aufsatz:
H 190 x Ø 320 mm

4



Sicherheitsascher Nr. 6291 € 219,-

Wetterschutz-Aufsatz Nr. 6292 € 39,90

5



5 **Schirmständer tec-art Edelstahl**
aus nicht rostendem Edelstahl.
Maße: Ø 300 x H 550 mm

Schirmständer Nr. 6060 € 129,-



rostfrei

6



6 **Schirmständer Tim**
aus nicht rostendem Edelstahl.
Auch für Taschenschirme bestens geeignet.
Maße: Ø 270 x H 490 mm

Schirmständer Nr. 6264 € 112,-

Auch für
Taschenschirme
bestens geeignet

Prospekthalter

Zeitschriften-Wandhalter

mit 11 Fächern aus kunststoffbeschichtetem Draht.
 Fülltiefe je Fach 30 mm. Farbe: lichtgrau.
 B 260 x H 1400 mm. Fach-Innenmaß B 250 mm.

Nr. 6502

€ 99,-



Wandmagazin NovaX

mit 5 transparenten Fächern für
 DIN A4-Formate.
 Fülltiefe je Fach 20 mm.
 Farbe: alusilber.
 B 310 x T 170 x H 900 mm.
 Fach-Innenmaß B 212 mm.

Nr. 6398

€ 89,-

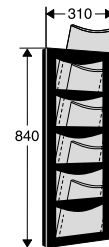

Wandmagazin First

Repräsentative Prospektpräsentation
 für sämtliche gängigen Prospektformate
 DIN A4, DIN A5 und DIN lang.
 Korpus aus Stahl, pulverbeschichtet
 in Anthrazit. Prospektfächer in Silber.
 Die Prospekte werden vorne durch
 Acrylscheiben gehalten.

B 260 x T 65 x H 1200 mm.
 Fach-Innenmaß B 230 mm.

Nr. 6594

€ 135,-

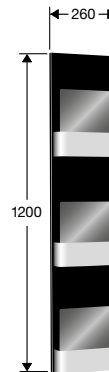

Wandmagazin Filio II

Moderner Prospekt-Wandhalter mit
 5 Fächern für die gängigen Prospektformate
 DIN A4, DIN A5 und DIN lang. Fülltiefe 32 mm.
 Die im Lieferumfang enthaltene Folien-
 beschriftung „Info“ kann bei Bedarf auf-
 geklebt werden. Inkl. Befestigungsmaterial.
 Farbe: alusilber, pulverbeschichtet.

B 275 x T 120 x H 900 mm.
 Fach-Innenmaß B 215 mm.

Nr. 6980

€ 104,-

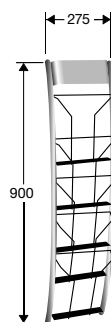

Prospekthalter



*Fläche für Logo
und Werbung*

Tisch-Prospektständer Varia

Variabel einsetzbar für sämtliche gängigen Prospektformate DIN A4, DIN A5 und DIN lang (Faltprospekte). Sehr standsicher und dauerhaft, da aus Metall.
Farbe: alusilber. Fülltiefe der Fächer: 28 mm.

Varia mit 3 Fächern Maße: B 320 x T 240 x H 320 mm
Nr. 6512 € 45,-

Varia mit 5 Fächern Maße: B 320 x T 240 x H 390 mm
Nr. 6506 € 57,-



*Fläche für Logo
und Werbung*

Wand-Prospekthalter Varia

Variabel einsetzbar für sämtliche gängigen Prospektformate DIN A4, DIN A5 und DIN lang (Faltprospekte). Die Prospekte werden vorne von Acrylscheiben gehalten. Der Metallrücken ist silberfarbig und kann im unteren Bereich für Beschriftungen genutzt werden.
Fülltiefe der Prospektfächer: 20 mm.
Maße: B 310 x T 100 x H 1020 mm

Nr. 6507 € 112,-

Wand-Prospekthalter artline

Den formschönen Prospekthalter gibt es entweder mit 4 Fächern DIN lang (Faltprospekte) oder mit 3 Fächern DIN A4. Der Metallrücken ist silberfarbig und wird mittels Edelstahlhaltern an der Wand befestigt. Fülltiefe der Prospektfächer: 33 mm.

4 Fächer DIN lang Maße: B 180 x T 65 x H 1020 mm
Nr. 6196 € 49,-

3 Fächer DIN A4 Maße: B 290 x T 65 x H 1020 mm
Nr. 6195 € 67,-



Zusammen mit der Rückenplatte werden 18 kleine Fächer und 9 große Fächer geliefert. Sie haben alle Variations-Möglichkeiten, zum Beispiel:

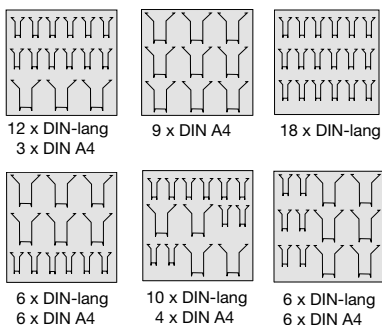

Focus - der Alleskönner

Mit kleinen Löchern versehene Metallplatte, in die verchromte kleine oder große Prospektfächer gesteckt werden. Fülltiefe = 33 mm.
Maße: B 750 x H 1000 mm. Farbe: alusilber.

Nr. 6201 € 199,-

*← Focus
Bestückungs-
möglichkeiten*



Prospektständer



Optional: Praktische Transporttasche

1

1 Tec-Art Folder mit praktischer Faltmechanik

Mit 4 Fächern aus Acryl. Dank praktischer Faltmechanik leicht zu transportieren, auch im befüllten Zustand. Farbe: alusilber. Fülltiefe je Fach 43 mm. Leergewicht: 6 kg. Höhe: 1550 mm auf 450 mm zusammenfaltbar.

Maße: B 260 x T 300 x H 1550 mm.
Transporttasche optional erhältlich.

Tec-Art Folder	Nr. 6991	€ 259,-
Transporttasche	Nr. 6992	€ 27,-

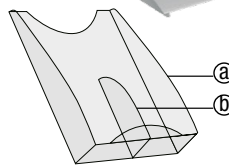

Fächer DIN-lang entstehen durch den Einsatz von Fächteilern (b).

2 Tec-Art Prospektständer

Der Prospektständer Tec-Art besteht aus zwei Elementen:

1. dem eigentlichen Ständer und 2. den Prospektfächern. In jeden Ständer können bis zu 12 Prospektfächer (bei doppelseitiger Nutzung) eingesetzt werden. Die Prospektfächer nehmen entweder DIN A4-Prospekte oder in Verbindung mit einem Fächteiler (Art. 6942) DIN-lang-Prospekte auf. Des Weiteren gibt es ein Infoschild DIN A4 (mit einer leicht austauschbaren Beschriftung für Ihr individuelles Werbelogo). Farbe: alusilber. Maße: B 300 x T 400 x H 1660 mm

3 Tec-Art Prospektständer drehbar

Bis zu 10 Prospektfächer. Farbe: alusilber. Maße: Ø 540 x H 1710 mm

2 Prospektständer Tec-Art	Nr. 6337	€ 109,-
3 Prospektständer Tec-Art drehbar	Nr. 6346	€ 149,-
a Prospektfach DIN A4 Fülltiefe = 60 mm	Nr. 6338	€ 29,-
b Fächteiler für 2 x DIN-lang	Nr. 6942	€ 8,40
c Infoschild DIN A4 Acryl, selbstklebend	Nr. 6944	€ 27,50

c Infoschild



drehbar

Prospektständer



4 Vito

Repräsentative Prospektpräsentation für Prospektformat DIN A4, Fülltiefe 20 mm. Frei stehend oder zur Wandmontage (Fuß klappbar). Inkl. Befestigungsmaterial. Farbe: alusilber, pulverbeschichtet.
Maße: B 320 x T 420 x H 1500 mm.

Prospektständer Vito (frei stehend oder Wandmontage), 8 x DIN A4

Nr. 6358

€ 219,-

5 Varia

Prospektständer mit zwei entscheidenden Vorteilen: Durch die Bogenform werden die Prospekte sofort wahrgenommen und durch die günstige Platzierung in Griffhöhe wird schnell zugegriffen. Für 7 Prospekte DIN A4 oder 14 Prospekte DIN-lang (Faltprospekte) oder kombiniert. Die großzügige Freifläche kann für Werbeschriftungen genutzt werden. Fülltiefe der Fächer: 26 mm. Fach-Innenmaß B 230 mm. Farbe: alusilber.
Maße: B 320 x T 340 x H 1320 mm.

Prospektständer Varia

Nr. 6509

€ 234,-

6+7 Prospektständer First

Repräsentative Prospektpräsentation mit 4 Fächern für alle gängigen Prospektformate DIN A4, DIN A5 und DIN lang. Korpus aus Stahl, pulverbeschichtet in Anthrazit. Prospektfächer in Silber. Die Prospekte werden vorne durch Acrylscheiben gehalten. Schriftzug „Info“ inklusive. Fülltiefe der Fächer: 40 mm.
Maße: B 300 x T 300 x H 1750 mm (4 x DIN A4) bzw. B 540 x T 300 x H 1750 mm (8 x DIN A4)

Prospektständer First, 4 x DIN A4

Nr. 6596

€ 229,-

Prospektständer First, 8 x DIN A4

Nr. 6597

€ 359,-

Prospektregale



1 Denver **NEU**

1 Denver

Geneigte Stahlkonstruktion mit 4 stabilen Prospektböden aus Acryl für 12 Prospektstapel DIN A4, Fülltiefe 50 mm. Folie „Info“ ist im Lieferumfang enthalten und kann bei Bedarf aufgeklebt werden. Optional kann der Ständer mit Rollen ausgestattet werden.

Farbe: alusilber

Denver B 290 x T 280 x H 1570 mm Nr. 6320 € 449,-

2 Prospektcenter A1

Umfangreich präsentieren und informieren – dieser multifunktionale Ständer bietet 4 Acryl-Ablagen mit 40 mm hoher Anschlagkante für 8 Prospekte DIN A4, außerdem 6 Drahthalter DIN lang und eine Plakattasche für den schnellen Wechsel von DIN A4-Schriftstücken. Folie „Info“ ist im Lieferumfang enthalten und kann bei Bedarf aufgeklebt werden. Optional kann der Ständer mit Rollen ausgestattet werden.

Farbe: alusilber.

Prospektcenter A1 B 780 x T 450 x H 1710 mm Nr. 6369 € 449,-

Rollenset 4 feststellbare Doppel-Lenkkrollen Nr. 6725 € 19,90

3 Sirius

Designorientiertes Prospektregal. Etagen aus hochwertigem Lochblech mit 40 mm hoher Anschlagkante. Serienmäßig mit Abschlussblende/Beschriftungsfläche. Fahrbar auf 4 Zwillingenlenkkrollen.

Metallteile in alusilber.

4 x DIN A4 B 530 x T 340 x H 1550 mm Nr. 3473 € 239,-

12 x DIN A4 B 780 x T 340 x H 1700 mm Nr. 3471 € 399,-

2 Prospektcenter A1

NEU



Optional mit Rollenset



3 Sirius



Prospektregale

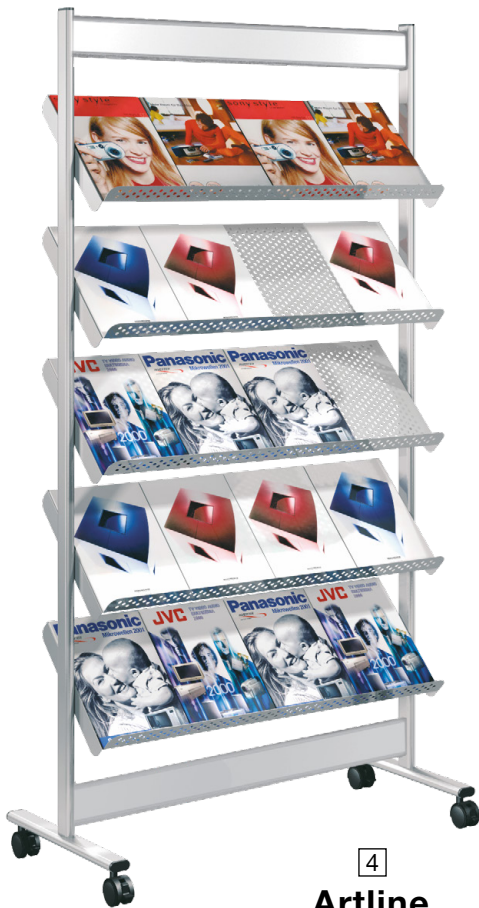

4
Artline



4 Artline

Etagen aus Lochstahl mit 40 mm hoher Anschlagkante, auch mit abschließbarem Vorratsschrank (T 380 x H 380 mm, passend für Ordner). Alle Modelle mit Abschlussblende/ Beschriftungsfläche.

20 x DIN A4	B 930 x T 350 x H 1700 mm	Nr. 3487	€ 459,-
16 x DIN A4	mit abschließbarem Schrank.	Nr. 3489	€ 589,-

5 Ecoline

Stabile Stahlkonstruktion aus Flachovalrohr mit einer 80 mm hohen Beschriftungsblende und vier Prospektböden aus Acrylglas mit einer 40 mm hohen Anschlagkante. Fahrbar auf feststellbaren Zwillingenlenkrollen. Farbe: alu-silber, pulverbeschichtet

4 x DIN A4	B 310 x T 350 x H 1600 mm	Nr.6312	€ 229,-
12 x DIN A4	B 710 x T 350 x H 1600 mm	Nr.6313	€ 349,-
16 x DIN A4	B 910 x T 350 x H 1600 mm	Nr.6315	€ 399,-

Praktisch:
abschließbarer
Vorratsschrank



5
Ecoline



Info-Ständer schmal



Info-Ständer schmal

Die schmalen Info-Ständer sind ideale Displays für Informationen und Prospektpräsentationen. Für die Prospektaufnahme stehen drei unterschiedliche Prospektfächer zur Verfügung und zwar für DIN A4 Formate, DIN A5 und DIN-lang (Faltprospekte). Die Prospektfächer werden in die Metallfläche gesteckt, in die kleine, fast unsichtbare Löcher gestanzt sind. Plakattaschen aus Kunststoff in Kristallglas-Optik haften mittels Magnetleisten. Schriftstücke und Plakate lassen sich in Sekundenschnelle wechseln.

Ausführung: Stahl, Farbe: alusilber

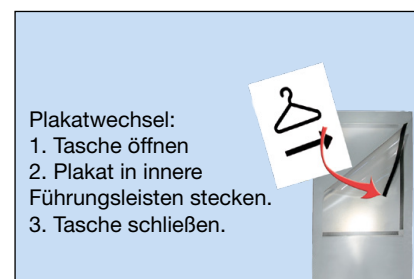

Plakatwechsel:

1. Tasche öffnen
2. Plakat in innere Führungsleisten stecken.
3. Tasche schließen.



Halogenleuchte

1	Ständer, schmal B 260 x T 420 x H 1650 mm	Nr. 6930	€ 159,-
2	Prospektfach DIN-lang Fülltiefe 33 mm (2 Stck. je Packung)	Nr. 6941	€ 14,50 /Packung
3	Prospektfach DIN A5 Fülltiefe 33 mm (2 Stck. je Packung)	Nr. 6923	€ 14,70 /Packung
4	Prospektfach DIN A4 Fülltiefe 33 mm (2 Stck. je Packung)	Nr. 6940	€ 14,80 /Packung
5	Plakattasche DIN A4 B 210 x H 297 mm (2 Stck. je Packung)	Nr. 6914	€ 33,- /Packung
6	Leuchte incl. Trafo u. 4 m Zuleitung	Nr. 6920	€ 68,-

Info-Ständer breit



Info-Ständer breit

Die breiten Info-Ständer entsprechen im Aufbau und in der Funktion den links beschriebenen schmalen Info-Ständern. Für die Prospektaufnahme stehen drei unterschiedliche Prospektfächer zur Verfügung und zwar für DIN A4 Formate, DIN A5 und DIN-lang (Faltprospekte). Die Prospektfächer werden in die Metallfläche gesteckt, in die kleine, fast unsichtbare Löcher gestanzt sind. Plakattaschen aus Kunststoff in Kristallglas-Optik haften mittels Magnetleisten. Schriftstücke und Plakate lassen sich in Sekundenschnelle wechseln.

Ausführung: Stahl, Farbe: alusilber

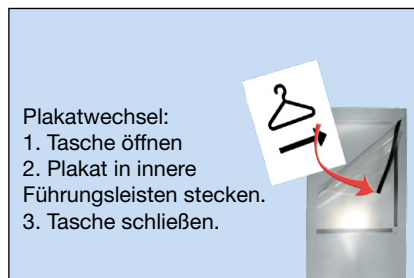

- Plakatwechsel:
1. Tasche öffnen
 2. Plakat in innere Führungsleisten stecken.
 3. Tasche schließen.



1	Ständer, breit B 520 x T 460 x H 1650 mm	Nr. 6932 € 199,-
2	Prospektfach DIN-lang Fülltiefe 33 mm (2 Stck. je Packung)	Nr. 6941 € 14,50 /Packung
3	Prospektfach DIN A5 Fülltiefe 33 mm (2 Stck. je Packung)	Nr. 6923 € 14,70 /Packung
4	Prospektfach DIN A4 Fülltiefe 33 mm (2 Stck. je Packung)	Nr. 6940 € 14,80 /Packung
5	Plakattasche DIN A4 B 210 x H 297 mm (2 Stck. je Packung)	Nr. 6914 € 33,- /Packung
	o. Abb Plakattasche DIN A3 B 297 x H 420 mm	Nr. 6943 € 36,-
6	Plakattasche DIN A2 B 420 x H 594 mm	Nr. 6948 € 41,-
7	Leuchte incl. Trafo u. 4 m Zuleitung	Nr. 6920 € 68,-

Info-Säulen klein

beidseitig nutzbar



beidseitig nutzbar

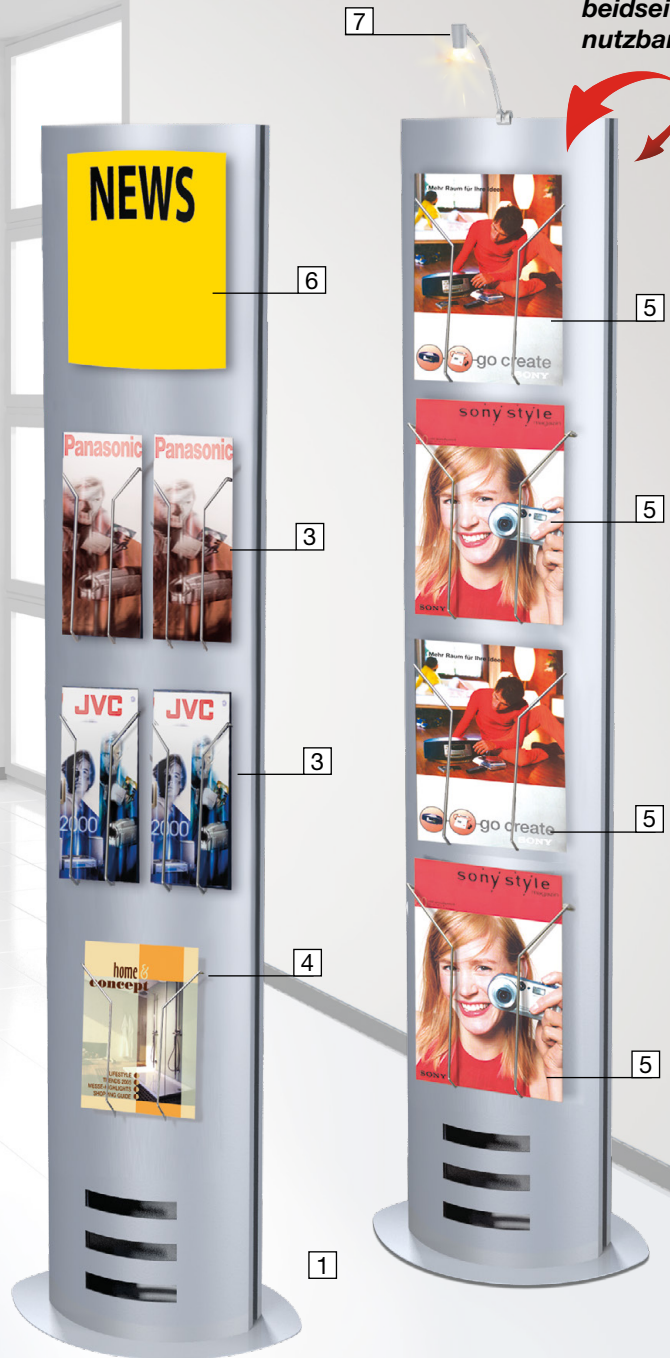

tec-art Info-Säulen

Die Info-Säulen entsprechen im Aufbau und der Funktion den auf der Vorderseite beschriebenen Info-Ständern - sie haben aber den Vorteil der doppelseitigen Nutzung. Für die Prospektpräsentation stehen drei unterschiedliche Prospektfächer zur Verfügung und zwar für DIN A4 Formate, DIN A5 und DIN-lang (Faltprospekte). Die Prospektfächer werden in die Metallfläche gesteckt, in die kleine, fast unsichtbare Löcher gestanz sind. Plakattaschen aus Kunststoff (DIN A4, DIN A3, DIN A2 und DIN A1) in Kristallglas-Optik haften mittels Magnetleisten. Schriftstücke und Plakate lassen sich in Sekundenschnelle wechseln. Ausführung: Stahl, Farbe: alusilber

1	Säule schmal B 400 x T 250 x H 1650 mm	Nr. 6919	€ 219,-
2	Säule breit B 600 x T 320 x H 1650 mm	Nr. 6957	€ 289,-
3	Prospektfach DIN-lang Fülltiefe 33 mm (2 Stck. je Packung)	Nr. 6941	€ 14,50 /Packung
4	Prospektfach DIN A5 Fülltiefe 33 mm (2 Stck. je Packung)	Nr. 6923	€ 14,70 /Packung
5	Prospektfach DIN A4 Fülltiefe 33 mm (2 Stck. je Packung)	Nr. 6940	€ 14,80 /Packung
6	Plakattasche DIN A4 (2 Stck. je Packung)	Nr. 6914	€ 33,- /Packung
	o. Abb. Plakattasche DIN A3	Nr. 6943	€ 36,-
	o. Abb. Plakattasche DIN A2	Nr. 6948	€ 41,-
7	Leuchte incl. Trafo u. 4 m Zuleitung	Nr. 6920	€ 68,-

Plakatwechsel:

1. Tasche öffnen
2. Plakat in innere Führungsleisten stecken.
3. Tasche schließen.



Halogenleuchte

Info-Säule groß



tec-art Säule Size

Auffälliger Informationsträger aus Metall. Er ist beidseitig nutzbar und mit Plakattaschen und/oder Prospektfächern ausrüstbar.

Plakattaschen aus Kunststoff (DIN A4, DIN A3, DIN A2 und DIN A1) in Kristallglas-Optik haften mittels Magnetleisten. Schriftstücke und Plakate lassen sich in Sekundenschnelle wechseln. Für die Prospektpräsentation gibt es Prospektfächer für DIN A4, DIN A5 und DIN-lang (Faltprospekte). Die Fächer werden in die Metallfläche gesteckt, in die kleine, fast unsichtbare Löcher gestanzt sind.

Ausführung: Stahl, Farbe: alusilber.

Plakatwechsel:

1. Tasche öffnen
2. Plakat in innere Führungsleisten stecken.
3. Tasche schließen.

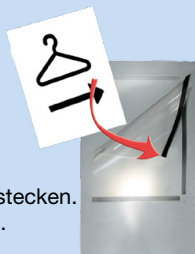

Halogenleuchte

Kombinationsbeispiele

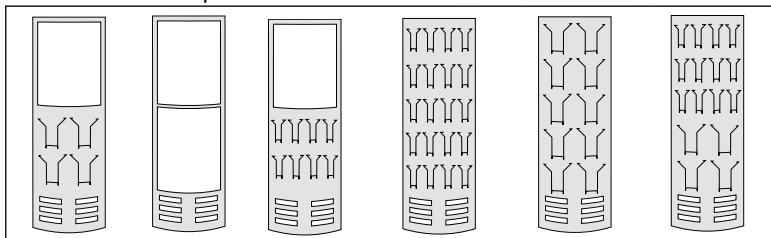

1	Info-Säule	B 770 x T 330 x H 1850 mm	Nr. 6936	€ 339,-
	o. Abb. Plakattasche DIN A4	(2 Stck. je Packung)	Nr. 6914	€ 33,- /Packung
2	Plakattasche DIN A3		Nr. 6943	€ 36,-
	o. Abb. Plakattasche DIN A2		Nr. 6948	€ 41,-
3	Plakattasche DIN A1		Nr. 6947	€ 49,-
4	Prospektfach DIN-lang	Fülltiefe 33 mm (2 Stck. je Packung)	Nr. 6941	€ 14,50 /Packung
	o. Abb. Prospektfach DIN A5	Fülltiefe 33 mm (2 Stck. je Packung)	Nr. 6923	€ 14,70 /Packung
5	Prospektfach DIN A4	Fülltiefe 33 mm (2 Stck. je Packung)	Nr. 6940	€ 14,80 /Packung
6	Leuchte	incl. Trafo u. 4 m Zuleitung	Nr. 6920	€ 68,-

Wand- und Türschilder

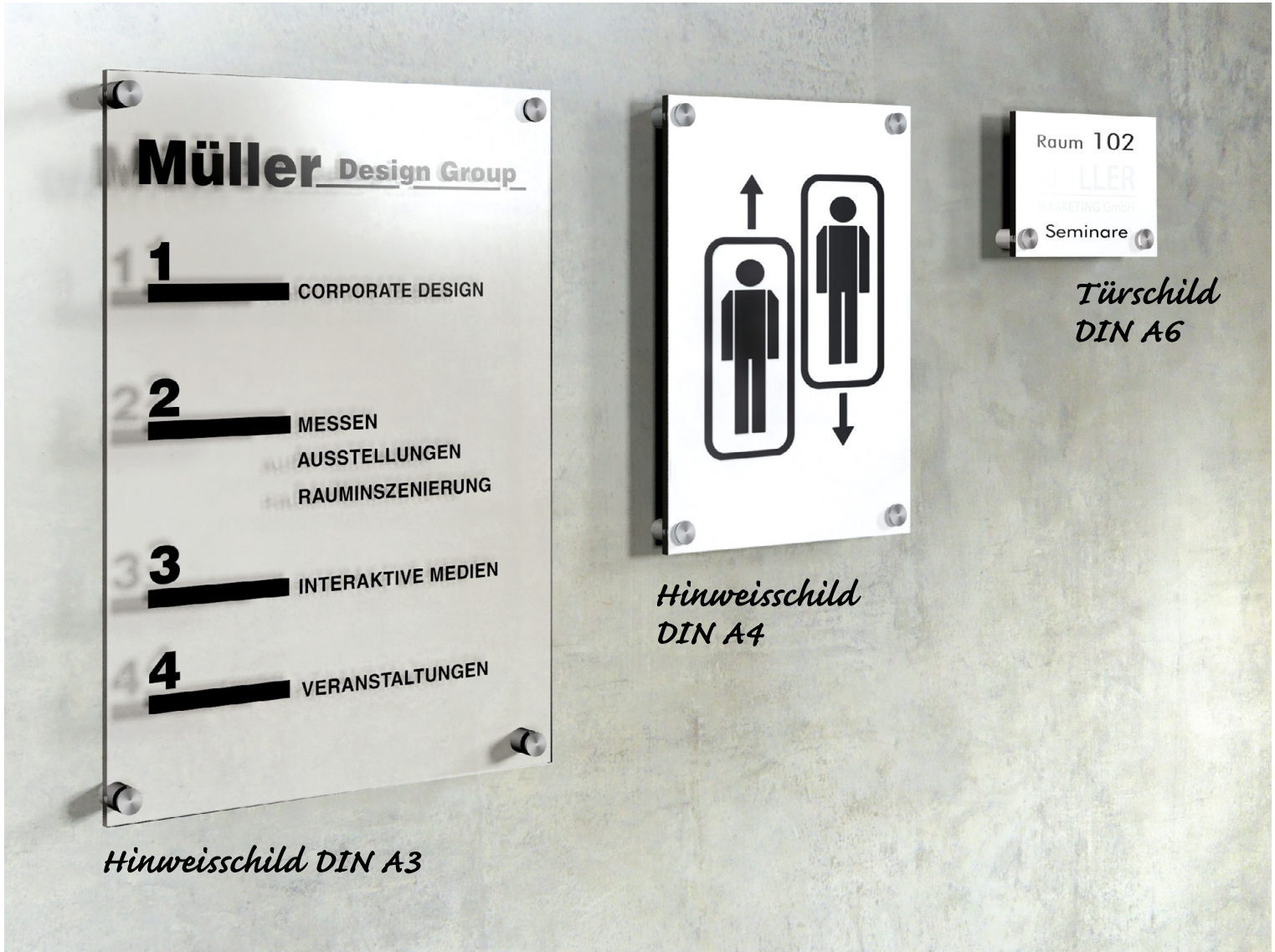

Hinweisschild DIN A3

Hinweisschild
DIN A4

Türschild
DIN A6

Schildersystem Sign

Bestehend aus zwei Acrylglascheiben. Die Scheiben werden mittels formschöner Edelstahlhalterungen an der Wand befestigt. Durch das intelligente Stecksystem kann ein Einlagen-Wechsel blitzschnell und ohne Werkzeuge erfolgen. Als Informationsträger kann handelsübliches Druckpapier oder Druckfolie eingesetzt werden.

Türschild/Tischschild Nr. 6950	DIN A6 (105 x 148 mm) (3 Stck. je Packung)	Packung € 56,-
Hinweisschild Nr. 6951	DIN A4 (210 x 297mm)	€ 46,-
Hinweisschild Nr. 6952	DIN A3 (297 x 420 mm)	€ 58,-



Türschild DIN A6
als Tischschild einsetzbar

Fix montiert, schnell
gewechselt.

- Halter in der Wand verschrauben
- Informationsträger zwischen die beiden Acrylscheiben legen
- einfach mit den Edelstahlkappen verschließen



sign Symbole

CD-ROM mit 45 Piktogrammen zur schnellen und individuellen Schildergestaltung und Vorlagebeispielen für Ihre Office-Software (Word).

CD-ROM
Nr. 6959 € 23,-

Beispiele



Plakathalter Look



DIN A2

DIN A3

DIN A4

DIN A1



Einfacher Plakatwechsel

Plakathalter Look

Die Plakathalter Look bestehen aus 2 alufarbenen Trägerleisten und 1 Plakatfach. Einfacher Plakatwechsel. Plakat nach oben rausziehen und neues Plakat hinein schieben. Montagematerial zur Wandbefestigung ist im Lieferumfang enthalten.

ab **15,30**
pro Stück im 3er Pack

Look DIN A4 B 266 x T 20 x H 354 mm Nr. 6530 (3 Stck. je Packung)	Packung € 45,90
Look DIN A3 B 377 x T 20 x H 500 mm Nr. 6527	€ 36,50
Look DIN A2 B 532 x T 20 x H 700 mm Nr. 6528	€ 59,-
Look DIN A1 B 754 x T 20 x H 1000 mm Nr. 6529	€ 72,-

Infoboard und Schaukasten

Infoboard Look



Infoboard Look

Infoboard aus satiniertem Glas mit Rückwand aus Stahl.

- inklusive Stiftablege
- bietet Platz für 8 DIN A4 Blätter
- Glasfläche kann auch mit Whiteboard- oder Kreidemarkern beschriftet werden
- Maße Board: H 700 X B 900 mm
- Gesamtmaße: H 840 X B 1060 mm



Kraftmagnete für Infoboard Look
Runde, extra kleine und superstarke
Magnete: chromfarbig

Infoboard Look	Nr. 6518	€ 132,-
Zubehör		
Kraftmagnete 10 St./Pack	Nr. 6519	€ 11,90



Schaukasten 8 x A4

Schaukasten Look

- für den Innenbereich
- harmonische Kombination aus Aluminium und Stahl alufarben
- mit Schiebetüren aus ESG-Sicherheitsglas
- abschließbar, mit zwei Schlüsseln
- magnethaftend
- bietet Platz entweder für 8 x DIN A4 oder 4 x DIN A3 Blätter
- Format Schaukasten 8 x DIN A4: H 714 x B 914 mm
- Gesamtmaße 8 x DIN A4: H 840 x B 1060 mm
- Fülltiefe: 20 mm

Look 8 x DIN A4	Nr. 6522	€ 229,-
Zubehör		
Magnete 10 St./Pack	Nr. 6513	€ 9,90

Plakatständer Boston



fahrbar

179,-

Plakatständer Boston

Sehr standsichere, stabile Stahlkonstruktion, in Alusilber, für 2 x Format DIN A1.
Plakatfläche konvex für gute Wahrnehmung. Mit 2 UV-stabilisierten, entspiegelten Schutzfolien mit Magnetstreifen zur Haftung am Rückblech. Spritzwassergeschützt für die Verwendung im Innen- und Außenbereich.
Gewicht 13 kg, fahrbar mit 2 Rollen.
B 720 x T 700 x H 1150 mm, aufgestellt.

Nr. 6898

€ 179,-

Zeitschriftenschränke Media



Media Zeitschriftenschränke

Zur Präsentation von Broschüren und Periodika. Für Bibliotheken und Archive.

Titelklappen, schräghängend mit Klarsicht-Hartfolienabdeckung für sicheren Halt eines Titelblattes und mit Haltekante zur übersichtlichen Auslage einer Broschüre. Klappen einzeln schwenk- und einschiebbar. Dahinter abgeschlossene Fächer (B 215 x T 330 mm) zur Aufbewahrung von Broschüren mit direktem Einzelzugriff. Maße Schrank: B 970 x T 420 x H 2200 mm.

Schrankkorpus mit Sockelblende aus E1-Gütespan. Kopfblende als Beschriftungsträger. Serienmäßig mit Transparent-Beschriftungsleiste mit auswechselbarem, weißem Beschriftungskarton. Pulverbeschichtete Böden aus Stahl, hochbelastbar.

Farbton: lichtgrau RAL 7035. Lieferung zerlegt

Media mit 24 Fächern, Klappen B 220 x H 310 mm, Stapelhöhe 300 mm
Nr. 3790

€ 999,-

Media mit 48 Fächern, Klappen B 220 x H 155 mm, Stapelhöhe 140 mm
Nr. 3791

€ 1695,-



Prospektschränke *Print*



Print Prospektschränke

Korpusbauweise mit geschlossenen Einzelfächern. Titelklappen leicht schrägstehend mit 17 mm tiefer Auflagekante. Klappen einzeln schwenk- und einschiebbar auf präzisen Führungen. Entnahme Prospekte planlegend für bequemen Zugriff, bei geschlossener Klappe sowohl staub- wie auch lichtgeschützt. Schrankkorpus mit Sichrückwand und Schiebetürenschränken aus melaminharzbeschichtetem E1-Holzgütespan. Fachböden hochbelastbar und absolut verwindungssteif aus polyesterbeschichtetem Möbelstahl. Titelklappen aus durchgefärbtem Kunststoff. Schiebetürenschränke abschließbar durch Sicherheits-Drehzylinderschloss. Einheitlich lichtgrau RAL 7035. Fachinnenmaße: B 215 x T 330 x H 330 mm

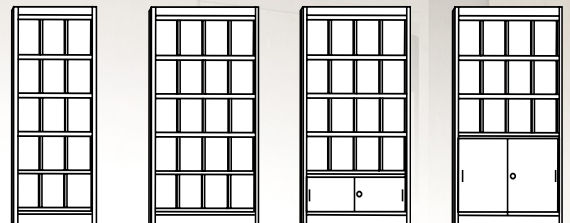

Prospektschrank 15 x A4	Prospektschrank 20 x A4	Prospektschrank 16 x A4 mit Schiebetürenschränk 1 0H	Prospektschrank 12 x A4 mit Schiebetürenschränk 2 0H
lichtgrau RAL 7035 B 740 x T 420 x H 1910 mm	lichtgrau RAL 7035 B 970 x T 420 x H 1910 mm	lichtgrau RAL 7035 B 970 x T 420 x H 1910 mm	lichtgrau RAL 7035 B 970 x T 420 x H 1910 mm
Nr. 3796 € 599,-	Nr. 3795 € 699,-	Nr. 3794 € 749,-	Nr. 3793 € 719,-

Univers Klappenregale

Böden 1000 mm breit x 300 mm tief. Mit je 4 schwenkbaren Klappen, 230 mm breit und mit transparenter Hartfolien-Abdeckung. Stabile Ganzstahl-Konstruktionen mit 80 kg Bodentragkraft und 400 kg Gesamtbelastung pro Regalfeld. Dauerhafte Polyester-Beschichtung in der Farbe lichtgrau.

Verschiebbare Fachteile
lichtgrau, 155 mm hoch
Nr. 8719
€ 8,20

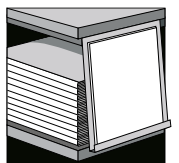
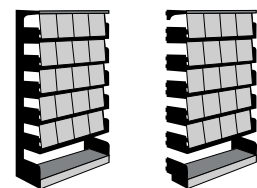
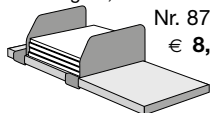

ausgeschwenkt zum Sehen

eingeschwenkt frei zum Entnehmen

1000 breit	Grundfeld	Anbaufeld
2000 hoch mit 20 Klappen	Nr. 8840 € 669,-	Nr. 8841 € 626,-

Präsentationswand Metropol



Moderation und Präsentation

1. Das Lochblech-Element ist magnetaftend und lässt sich vielfältig bestücken.
2. Das Whiteboard-Element ist beidseitig mit Boardmarkern beschriftbar oder auch als Magnettafel einsetzbar.

Die Elemente lassen sich linear oder in drei Winkelstellungen (45°, 90°, 135°) in beliebiger Länge und Kombination aufstellen. Es können feste und rollbare Wände erstellt werden. Am Ende der gesamten Wand wird stets eine Abschluss säule montiert.

Maße: B 800 x H 1750 mm / Breite pro gesamter Wand = Nennbreite + 55 mm.

Bezeichnung	Maße in cm (B x H x T)	Farbe	Nr.	€/ St.
1 Lochblech-Element	B 80 x H 175	Alusilber	6966	269,-
2 Whiteboard-Element	B 80 x H 175	weiß	6967	319,-
3 Abschluss säule	H 175	Alusilber	6929	99,-
4 Rollensatz (4 Rollen mit Feststellern)		Alusilber	6915	23,-

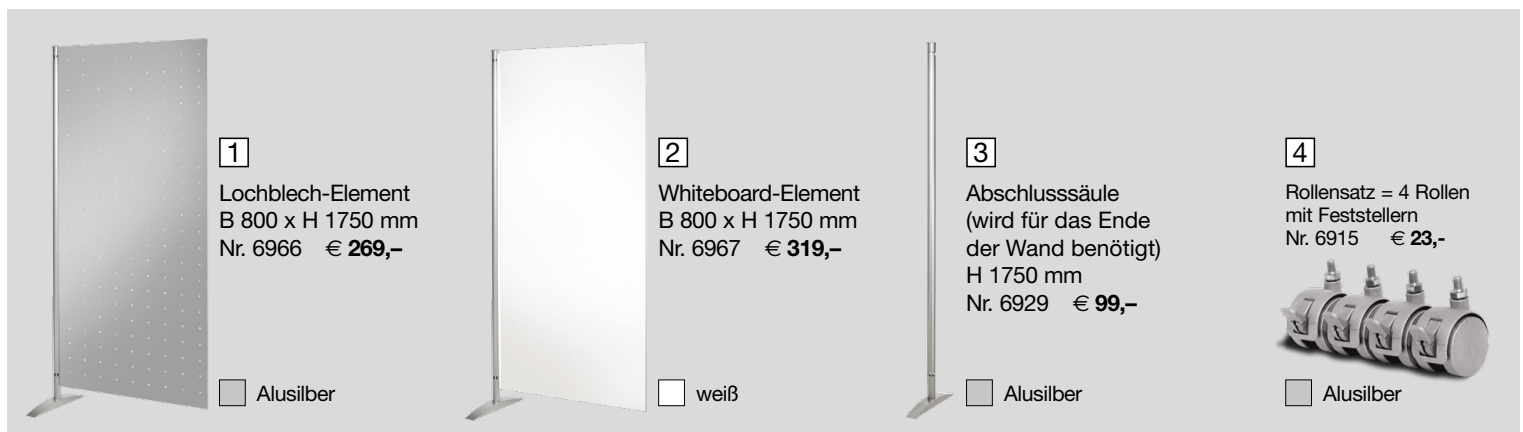

Präsentationswand Metropol



Präsentationswand

Zubehör für Lochblech-Element		Art.Nr.	€/ St.
A	Prospektfach DIN A4	Fülltiefe 33 mm (2 Stück je Packung)	6940 14,80
B	Prospektfach DIN lang	Fülltiefe 33 mm (2 Stück je Packung)	6941 14,50
C	Schrägboden zur Prospektpräsentation	B 750 x T 310 mm	6978 42,-
D	Ablageboden mit seitlichen Ordnerstützen (ohne Abbildung)	B 750 x T 300 mm Tragkraft 15 kg, max. 2 Stück je Element einsetzbar	6979 42,-
E	Set für Flipchart-Block (Spannelement + Stiftablageleiste)	für Standardblock mit Aufnahmeabstand 300 mm ausgelegt	6977 24,90
Plakattaschen für Lochblech- und Whiteboard-Element aus Kunststoff in Kristallglas-Optik, haften mittels Magneteleisten. Schriftstücke und Plakate lassen sich in Sekundenschnelle wechseln.			
F	Plakattasche DIN A2	B 420 x H 594 mm	6948 41,-
G	Plakattasche DIN A1	B 594 x H 820 mm	6947 49,-

Sicht- und Schallschutzwand



Sicht- und Schallschutzwand

Stellwand Metropol

1. Die **Holzwand** ist ein eleganter Raumteiler und absorbiert Geräusche.
2. Das **Transparent-Element** bietet einen lichtdurchlässigen Sichtschutz.
3. Das **Akustik-Element** ist besonders geräuschabsorbierend, geprüft nach DIN ISO 354 und ISO 11654.

Die Elemente lassen sich linear oder in drei Winkelstellungen (45°, 90°, 135°) in beliebiger Länge und Kombination aufstellen. Am Ende der gesamten Wand muss stets eine Abschluss säule montiert werden.

Maße: B 80 x H 175 cm
Breite pro gesamter Wand = Nennbreite + 5,5 cm.



Bezeichnung	Maße in cm (B x H x T)	Farbe	Nr.	€/ St.
1 Holzwand	B 80 x H 175	weiß grün	6964 6965	199,- 199,-
2 Transparent-Element	B 80 x H 175	transparent	6917	369,-
3 Akustik-Element	B 80 x H 175	weiß	6916	429,-
4 Abschluss säule	H 175	Alusilber	6929	99,-
5 Rollensatz (4 Rollen mit Feststellern)		Alusilber	6915	23,-

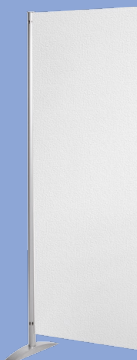

1
Holzwand
B 800 x H 1750 mm
Nr. 6964 € 199,-
□ weiß

Nr. 6965 € 199,-
■ grün

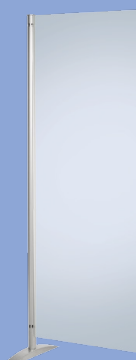

2
Tranzparent-Element
B 800 x H 1750 mm
Nr. 6917 € 369,-
□ transparent



3
Akustik-Element
B 800 x H 1750 mm
Nr. 6917 € 429,-
NEU
□ weiß

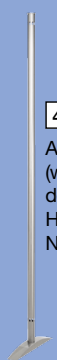

4
Abschluss säule
(wird für das Ende
der Wand benötigt)
H 1750 mm
Nr. 6929 € 99,-
□ Alusilber

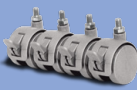

5
Rollensatz = 4 Rollen
mit Feststellern
Nr. 6915 € 23,-
□ Alusilber

Messtheke Turin



Turin
299,-

1



Rückansicht der Messtheke



Rückansicht der Messtheke mit verschließbaren Flügeltüren

Messtheke Turin

Die Theke Turin ist der ideale Counter für Messen und Events. Sie ist zerlegbar und damit von einem zum anderen Standort leicht zu transportieren. Die Montage erfolgt ohne Werkzeug und lässt sich von einer Person in 5 Minuten durchführen.

Der Korpus kann an der Frontseite mit Plakattaschen und Prospektfächern bestückt werden. Die Plakattaschen haften mittels Magnetleisten. Die Prospektfächer für DIN A4 und DIN-lang Formate werden in kleine Löcher gesteckt, die in die Metallfläche gestanzt sind. Die Counter lassen sich zu einer Thekenanlage aneinander reihen.

1	Messtheke Turin B 900 x T 380 x H 1000 mm	Nr. 3982	€ 299,-
1.1	Transport-Taschenset für Messtheke	Nr. 3971	€ 144,-
1.2	Flügeltüren verschließbar	Nr. 3972	€ 89,-
1.3	Transporttasche für Türen	Nr. 3973	€ 59,-

Zubehör

a	Plakattasche DIN A1 B 594 x H 840 mm	Nr. 6947	€ 49,-
b	Prospektfach DIN-lang Fülltiefe = 33 mm (2 Stück je Pck.)	Nr. 6941	€ 14,50
c	Prospektfach DIN A4 Fülltiefe = 33 mm (2 Stück je Pck.)	Nr. 6940	€ 14,80

Messtheke: Transport und Aufbau



1.1 + 1.3

Counter Expo, tec-art

Expo
469,-



d Wahlweise mit Designrollen



Rückansicht des Counters
(Fachmaße:
B 415 x T 290 x H 460 mm)

Counter Expo

Besonders großer Counter mit rückseitigem Stauraum. Der Metallkorpus kann an der Frontseite mit Plakattaschen und Prospektfächern bestückt werden. Die Plakattaschen haften mittels Magnetleisten. Die Prospektfächer für DIN A4 und DIN-lang Formate werden in kleine Löcher gesteckt, die in die Metallfläche gestanzt sind. Die Metallteile sind in Alusilber, die Holzteile sind in Buchedekor, wahlweise mit Designrollen ausrüstbar.

2	Counter Expo B 1240 x T 480 x H 1100 mm	Nr. 6996	€ 469,-
Zubehör			
a	Plakattasche DIN A1 B 594 x H 840 mm	Nr. 6947	€ 49,-
b	Prospektfach DIN-lang Fülltiefe = 33 mm (2 Stück je Pck.)	Nr. 6941	€ 14,50
c	Prospektfach DIN A4 Fülltiefe = 33 mm (2 Stück je Pck.)	Nr. 6940	€ 14,80
d	Rollensatz (5 Stück je Packung)	Nr. 6997	€ 89,-

tec-art
289,-



3



Counter tec-art

Platzsparend durch seine ovale Form mit stabiler und pflegeleichter Arbeitsplatte in Buche-Optik. Der Metallkorpus kann sowohl an der Front- wie an der Rückseite mit Plakattaschen und Prospektfächern bestückt werden. Die Plakattaschen haften mittels Magnetleisten. Die Prospektfächer für DIN A4 und DIN lang Formate werden in kleine, fast unsichtbare Löcher gesteckt, die in die Metallfläche eingestanzt sind.

3	Counter tec-art B 900 x T 430 x H 1100 mm	Nr. 6998	€ 289,-
Zubehör			
a	Plakattasche DIN A1 B 594 x H 840 mm	Nr. 6947	€ 49,-
b	Prospektfach DIN-lang Fülltiefe = 33 mm (2 Stück je Pck.)	Nr. 6941	€ 14,50
c	Prospektfach DIN A4 Fülltiefe = 33 mm (2 Stück je Pck.)	Nr. 6940	€ 14,80

Counter Florenz, Meran



Florenz
399,-



Rückansicht



Theke mit Bestückung

Florenz Counter mit Ablage-Ebene

Formschöner Counter in Weiß/Alusilber mit Holzplatten in Wenge. Der Metallkorpus kann an der Frontseite mit Plakattaschen und Prospektfächern bestückt werden. Die Plakattaschen haften mittels Magnetleisten. Die Prospektfächer für DIN A4 und DIN-lang Formate werden in kleine Löcher gesteckt, die in die Metallfläche gestanzt sind. Frontseite mit Distanz- und Schutzrohr im Fußbereich. Mehrere Theken lassen sich zu einer Thekenanlage aneinanderstellen.

4	Counter Florenz	B 1180 × T 500 × H 1150 mm	Nr. 3415	€ 399,-
Zubehör				
ohne Abb.	Plakattasche DIN A3	B 297 × H 420 mm	Nr. 6943	€ 36,-
b	Prospektfach DIN-lang	Fülltiefe = 33 mm (2 Stück je Pck.)	Nr. 6941	€ 14,50
c	Prospektfach DIN A4	Fülltiefe = 33 mm (2 Stück je Pck.)	Nr. 6940	€ 14,80



Rückseite des Counters mit einem komfortablem Arbeitsplatz von 70 cm Tiefe

Meran Counter für stehende und sitzende Tätigkeit

NEU

Kompakte Sitztheke in Alusilber/Weiß. Hinter der Thekenfront befindet sich ein komfortabler Arbeitsplatz mit einer Tiefe von 70 cm, mit Kabeldurchlass. Die Biegung beträgt 22°. Wenn eine größere Theke benötigt wird, so lässt sich Meran einfach aneinanderstellen.



Meran
379,-

118 cm

5	Counter Meran	B 130 × T 70 × H 115 cm	Nr. 3407	€ 379,-
----------	---------------	-------------------------	----------	---------

Design-Regal Topline



Abb. zeigt glatte Fachböden



Abb. zeigt gelochte Fachböden

Wandregal Topline

Tragstabile Seitenteile aus fest verschweißten Stahlelementen geben dem Regal hohe Stabilität. Die Fachböden sind wahlweise aus Lochstahl oder glattem Stahl.

Die Tiefe der Fachböden ist 300 mm; die Tragkraft beträgt 50 kg. Für die Prospektauslage gibt es Schrägböden, vorne mit einer 40 mm hohen Anschlagkante. Die Regale sind pulverbeschichtet im Farbton RAL 9006 (alusiilver).

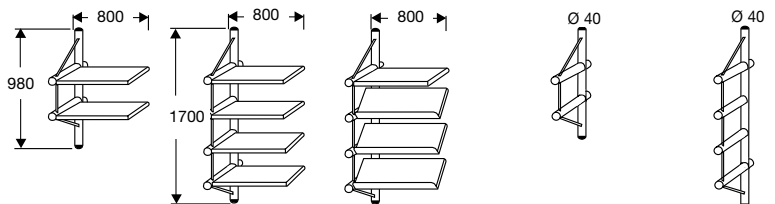

Wandregal = 2 oder 4 Ordnerhöhen

	Wand-Regalfeld 800 breit 2 Fachböden	Wand-Regalfeld 800 breit 4 Fachböden	Wand-Regalfeld 800 breit 1 Fachboden 3 Schrägböden	Abschluss- rahmen 2 Ordnerhöhen	Abschluss- rahmen 4 Ordnerhöhen
glatte Fachböden	Nr. 2873 € 83,-	Nr. 2875 € 156,-	Nr. 2876 € 187,-	Nr. 2773 € 54,-	Nr. 2772 € 98,-
gelochte Fachböden	Nr. 2793 € 83,-	Nr. 2795 € 156,-	Nr. 2796 € 187,-	Nr. 2773 € 54,-	Nr. 2772 € 98,-

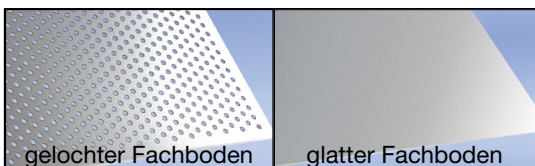

Design-Regal Topline



Abb. zeigt gelochte Fachböden

Standregal Topline

Formschönes Standregal im Topline-Design, alusilber beschichtet. Die Fachböden sind entweder aus Lochstahl oder glattem Stahl. Die Böden haben eine Tiefe von 300 mm und eine Tragkraft von 50 kg. Für die Prospektauslage gibt es schräggestellte Böden. Zusätzlich gibt es Schrankfächer.

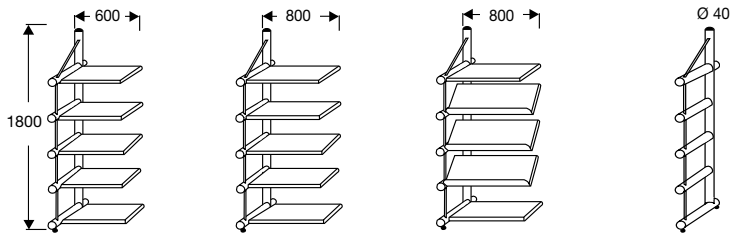

Standregal = 5 Ordnerhöhen

Stand-Regalfeld 600 breit 5 Fachböden	Stand-Regalfeld 800 breit 5 Fachböden	Stand-Regalfeld 800 breit 2 Fachböden 3 Schrägböden	Abschlussrahmen 5 Ordnerhöhen
Nr. 2870 € 187,-	Nr. 2871 € 218,-	Nr. 2872 € 260,-	Nr. 2770 € 103,-
Nr. 2780 € 187,-	Nr. 2781 € 218,-	Nr. 2782 € 260,-	Nr. 2770 € 103,-



Abb. zeigt glatte Fachböden

Schränkelemente

Schränkelemente für Standregale variabel in jede Fachhöhe einsetzbar, 1 Ordnerhöhe, 800 mm breit	
Nr. 2879 €	2879 193,-

Design-Regal M2



Absolut standfest und hoch belastbar.

Regale können auch schön sein. So wie diese modern gestalteten Büroregale M2, die dazu auch noch absolut standfest und hoch belastbar sind. Durch Eckregale und Kombibreiten von 1000 und 750 mm lassen sich mit diesem System Räume optimal nutzen. Die Fachböden sind lichtgrau (RAL 7035) und in den drei Tiefen 400 mm, 500 mm und 600 mm verfügbar. Sie sind mit einer Sicherheitskantung von 40 mm Höhe ausgestattet und lassen sich im Raster von 86 mm höhenverstellen. Die Seitenteile (horizontal geteilt) bestehen aus Rundrohr (Ø 40 mm) mit verschweißten Seitenblechen und sind pulverbeschichtet in Alusilber, ähnlich RAL 9006.

Sie haben die Wahl zwischen 3 Höhen: 1800 mm, 2200 mm und 2600 mm.

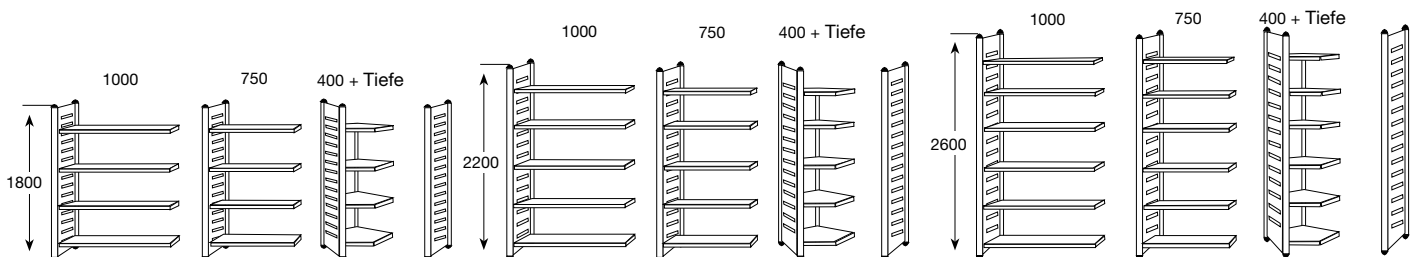

	1800 mm hoch mit 4 Böden				2200 mm hoch mit 5 Böden				2600 mm hoch mit 6 Böden			
	Regalfeld 1000 breit	Regalfeld 750 breit	Eckfeld 400+ Tiefe	Abschluss- rahmen	Regalfeld 1000 breit	Regalfeld 750 breit	Eckfeld 400+ Tiefe	Abschluss- rahmen	Regalfeld 1000 breit	Regalfeld 750 breit	Eckfeld 400+ Tiefe	Abschluss- rahmen
400 tief	5802 € 199,-	5806 € 186,-	5810 € 297,-	5826 € 121,-	5830 € 239,-	5834 € 232,-	5838 € 343,-	5854 € 135,-	5858 € 276,-	5862 € 268,-	5866 € 415,-	5882 € 165,-
500 tief	5803 € 229,-	5807 € 221,-	5811 € 351,-	5827 € 136,-	5831 € 271,-	5835 € 265,-	5839 € 408,-	5855 € 152,-	5859 € 332,-	5863 € 319,-	5867 € 482,-	5883 € 186,-
600 tief	5804 € 260,-	5808 € 256,-	5812 € 388,-	5828 € 145,-	5832 € 307,-	5836 € 301,-	5840 € 459,-	5856 € 161,-	5860 € 365,-	5864 € 357,-	5868 € 542,-	5884 € 196,-

Design-Regal M2



Regalfeld 1800 mm hoch

ab **186,-**

zzgl. Abschlussrahmen je Regalwand

Fachlast Tragkraft pro Fachboden mit Unterzügen **120 kg bis 200 kg**
Feldlast Tragkraft pro Regalfeld **1000 kg**
 Breite pro Regalwand = Nennbreite + 40 mm

Sicherheitshinweis:

Regale mit einem Höhen-/Tiefenverhältnis > 5:1 sind gegen Kippen zu sichern (Wand- oder Bodenverankerung)

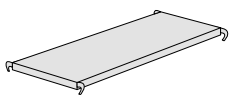

	Zusatz-Fachböden		
	1000 breit	750 breit	Eckboden
400 tief	5900 € 20,30	5905 € 19,80	5910 € 34,30
500 tief	5901 € 24,90	5906 € 24,10	5911 € 45,50
600 tief	5902 € 29,50	5907 € 28,50	5912 € 49,70

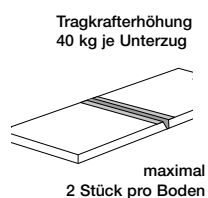

	Fachboden-Unterzüge
400 tief	5987 € 5,10
500 tief	5988 € 5,50
600 tief	5989 € 6,10

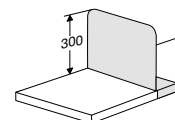

	Verschiebbare Fachteiler
400 tief	5964 € 15,20
500 tief	5965 € 17,80
600 tief	5966 € 19,90

Büro-Regal Progress 500

PROGRESS 500 DAUERSTABIL AUS STAHL

- aus hochwertigem Möbelstahl gefertigt
- schraubloses Stecksystem - minutenschnell aufgebaut
- mit Türen in den Farben Lichtgrau und Grafitgrau zu ergänzen
- alle Regale auf Ordnerhöhen abgestimmt
- bodenbündig mit den serienmäßigen Sockelblenden
- 2 Kombibreiten für optimale Raumnutzung
- Regalpfosten aus Kastenprofilen mit glatten Fronten
- Fachböden 30 mm hoch und im Raster von 59 mm höhenverstellbar
- Farbe: Lichtgrau RAL 7035.
- Länge pro Regalwand = Nennlänge + 30 mm
- Tiefe pro Regalwand = Nenntiefe + 40 mm



Komplett-Regale

Tragkraft pro Boden: 300+400 tief 60 kg, 600 tief 80 kg.

Tragkraft pro Regalfeld: 500 kg

Regale ohne Rückwände				Regale mit Rückwänden									
		1900 mm hoch mit 6 Böden = 5 Ordnerhöhen		2250 mm hoch mit 7 Böden = 6 Ordnerhöhen		2600 mm hoch mit 8 Böden = 7 Ordnerhöhen		1900 mm hoch mit 6 Böden = 5 Ordnerhöhen		2250 mm hoch mit 7 Böden = 6 Ordnerhöhen		2600 mm hoch mit 8 Böden = 7 Ordnerhöhen	
Breite mm	Tiefe mm	Grundfeld	Anbaufeld	Grundfeld	Anbaufeld	Grundfeld	Anbaufeld	Grundfeld	Anbaufeld	Grundfeld	Anbaufeld	Grundfeld	Anbaufeld
960	300	9400	9450	9401	9451	9402	9452	9412	9462	9413	9463	9414	9464
	€	198,-	156,-	255,-	191,-	299,-	224,-	292,-	255,-	361,-	302,-	437,-	358,-
	400	9403	9453	9404	9454	9405	9455	9415	9465	9416	9466	9417	9467
	€	239,-	191,-	292,-	230,-	349,-	264,-	336,-	291,-	396,-	342,-	487,-	409,-
	600	9409	9459	9410	9460	9411	9461	9421	9471	9422	9472	9423	9473
	€	312,-	256,-	361,-	306,-	443,-	357,-	400,-	346,-	479,-	409,-	561,-	488,-
750	300	9500	9550	9501	9551	9502	9552	9512	9562	9513	9563	9514	9564
	€	194,-	147,-	243,-	186,-	294,-	214,-	286,-	252,-	353,-	296,-	410,-	351,-
	400	9503	9553	9504	9554	9505	9555	9515	9565	9516	9566	9517	9567
	€	232,-	187,-	287,-	226,-	344,-	260,-	331,-	283,-	389,-	335,-	478,-	398,-
	600	9509	9559	9510	9560	9511	9561	9521	9571	9522	9572	9523	9573
	€	305,-	245,-	357,-	302,-	437,-	350,-	395,-	342,-	467,-	399,-	561,-	478,-

Regale zur doppelseitigen Ordnernutzung



Zubehör:

① **Seitensteg**
(damit nichts herausfällt)

Tiefe mm		Preis €
300	8406	3,80
400	8407	4,10
600	8408	6,10

② **Trennsteg**
für 600 mm tiefe Regale
(für doppelseitige Ordnerlage)

Tiefe mm	Breite 960 mm	Breite 750 mm
600	5937	5936
€	6,90	6,70

③ **Fachteiler**
verschiebbar

Tiefe mm		Preis €
300	8719	8,20
400	8446	8,90
600	8472	14,-

Büro-Regal Progress 500



Leer-Regale für individuelle Einrichtung

Regale mit Rückwänden - ohne Fachböden - zur weiteren Einrichtung nach Wahl

		1900 mm hoch mit Kopf- und Sockelboden		2250 mm hoch mit Kopf- und Sockelboden		2600 mm hoch mit Kopf- und Sockelboden	
		Grundfeld	Anbaufeld	Grundfeld	Anbaufeld	Grundfeld	Anbaufeld
960	300	9436	9486	9437	9487	9438	9488
	€	239,-	188,-	289,-	228,-	336,-	273,-
	400	9439	9489	9440	9490	9441	9491
	€	263,-	208,-	308,-	240,-	370,-	291,-
	600	9445	9495	9446	9496	9447	9497
	€	299,-	239,-	341,-	273,-	413,-	322,-
750	300	9536	9586	9537	9587	9538	9588
	€	235,-	193,-	284,-	224,-	331,-	264,-
	400	9539	9589	9540	9590	9541	9591
	€	260,-	206,-	300,-	237,-	362,-	283,-
	600	9545	9595	9546	9596	9547	9597
	€	295,-	233,-	339,-	264,-	404,-	312,-

Zubehör:

Fachboden für Leer-Regale oder als zusätzliche Böden für Komplett-Regale

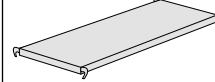

Tiefe mm	Breite in mm	
	960	750
300	8400	8401
€	14,60	14,10
400	8417	8418
€	19,70	19,20
600	8424	8425
€	27,-	26,70

Pendelhefterschiene
Leitz / Elba

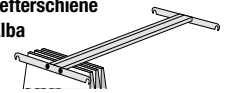

Tiefe mm	Breite 960 mm	Breite 750 mm
400	5426	5425
€	25,80	24,50

Seitenverblenden

wenn Regal-Anfang und Regal-Ende geschlossen sein sollen

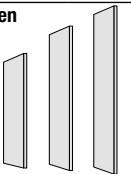

Tiefe mm	Höhe in mm		
	1900	2250	2600
300	8403	8409	8410
€	34,-	45,-	51,-
400	8413	8411	8412
€	45,-	50,-	61,-
600	8437	8438	8439
€	57,-	71,-	80,-

Garderobenstange mit Hut-/Ablage-Etage Breite 750 mm

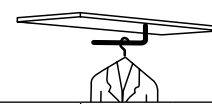

Tiefe mm	Preis €
300	5413 41,30
400	5414 49,30

Gestaltungsbeispiele für Leer-Regale Höhe 2250 mm



Leer-Regal (Grundfeld)
5 Fachböden
1 Seitenverblendung



Leer-Regal (Anbaufeld)
6 Pendelhefterschienen



Leer-Regal (Anbaufeld)
2 Zwischenwände
5 Fachböden
1 Türen Anbausatz



Leer-Regal (Anbaufeld)
1 Fachboden
1 Seitenverblendung
1 Garderobenstange
1 Türen Anbausatz

Türen Anbausatz 1900 mm hoch

Zwischenwände als seitlicher Abschluss bei Einsatz von Türen

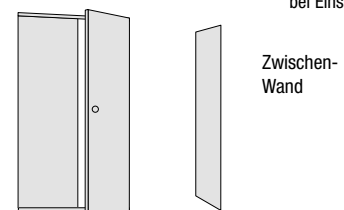

Türen	Breite in mm	
	960	750
lichtgrau	8414	8435
€	234,-	224,-

Tiefe mm	Zwischenwände für Felder mit Türen	
	Preis €	
300	8415	31,-
400	8416	41,-
600	8426	57,-

Büro-Regal Progress 2000

PROGRESS 2000

Tragstarkes Büro-Regal...
dauerstabil aus Stahl.

- minutenschneller Aufbau durch Stecksystem
- optimale Raumnutzung durch Eckregale und Kombibreiten 750 und 1000 mm
- Höhenverstellbarkeit im Raster von 59 mm
- hochwertige Pulverbeschichtung in Schwarz (RAL 9011), Silber (RAL 9006) und Lichtgrau (RAL 7035)
- Fachlast (Tragkraft pro Boden)
bis 400 mm tief: 100 kg
ab 500 mm tief: 120 kg
mit Unterzügen: bis 200 kg
- Feldlast (Tragkraft pro Regalfeld): 1000 kg
- Breite pro Regalwand = Nennbreite + 30 mm
zzgl. 10 mm je Feld

Regal Außenmaße: Tief = Bodentiefe (T) + 40 mm
Breite (ohne Eckboden) = Bodenbreite + 30 mm
zzgl. 10 mm je Feld
Breite Eckboden = Bodenbreite (B) + 370 mm
Die Frontbreite der Eckböden beträgt generell 460 mm

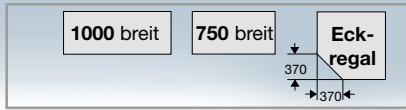

ab **248,-**
Regalfeld
mit Rückwand



ohne Rückwände

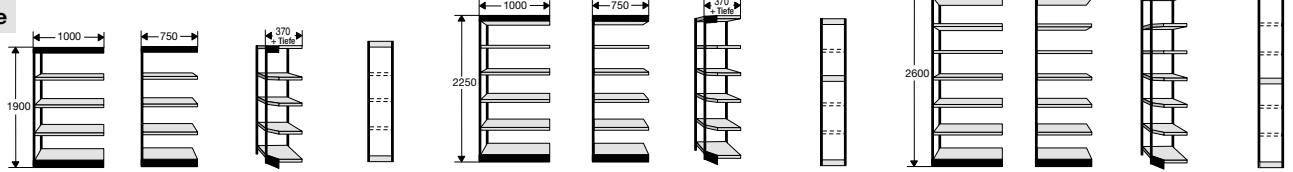

1900 mm hoch und 5 Fachböden

2250 mm hoch und 6 Fachböden

2600 mm hoch und 7 Fachböden

	Rahmen- farbe	Regalfeld 1000 breit	Regalfeld 750 breit	Eckfeld 370 + Tiefe	Endseite	Regalfeld 1000 breit	Regalfeld 750 breit	Eckfeld 370 + Tiefe	Endseite	Regalfeld 1000 breit	Regalfeld 750 breit	Eckfeld 370 + Tiefe	Endseite
300 tief	schwarz	2111	2115	2181	2088	2131	2135	2185	2092	2151	2155	2189	2096
300 tief	silber	2900	2904	2908	2010	2912	2916	2920	2014	2924	2928	2932	2018
		166,-	156,-	253,-	49,-	202,-	191,-	304,-	67,-	224,-	221,-	336,-	77,-
400 tief	schwarz	2112	2116	2182	2089	2132	2136	2186	2093	2152	2156	2190	2097
400 tief	silber	2901	2905	2909	2011	2913	2917	2921	2015	2925	2929	2933	2019
		201,-	187,-	266,-	52,-	239,-	229,-	331,-	74,-	271,-	263,-	379,-	82,-
500 tief	schwarz	2113	2117	2183	2090	2133	2137	2187	2094	2153	2157	2191	2098
500 tief	silber	2902	2906	2910	2012	2914	2918	2922	2016	2926	2930	2934	2020
		224,-	212,-	336,-	61,-	268,-	262,-	404,-	82,-	302,-	295,-	464,-	85,-
600 tief	schwarz	2114	2118	2184	2091	2134	2138	2188	2095	2154	2158	2192	2099
600 tief	silber	2903	2907	2911	2013	2915	2919	2923	2017	2927	2931	2935	2021
		247,-	239,-	361,-	62,-	302,-	295,-	448,-	87,-	336,-	329,-	513,-	89,-

Tragkrafterhöhung 40 kg je Unterzug

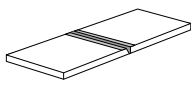

max. 2 Stück pro Boden

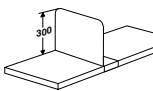

Fachteller,
verschiebbar

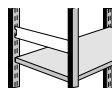

Seitenstege

Zusatz-Fachböden

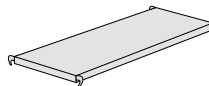

Tiefe	1000 breit	750 breit	Eckboden
300	5943 15,60	5947 14,80	5957 30,40
400	5944 20,30	5948 19,80	5958 34,30
500	5945 24,90	5949 24,10	5959 45,50
600	5946 29,50	5950 28,50	5960 49,70

Für 600 mm tiefe Böden

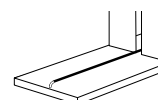

Trennsteg 1000 breit	750 breit
5938 7,30	
5936 6,70	

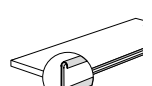

Beschriftungsleiste
Kunststoff-transparent mit Selbstkleberücken u. weißem Etikettenstreifen
5133 je lfm 5,-

Büro-Regal Progress 2000



mit Rückwänden

(siehe Abb. linke Katalogseite - Regale mit Rückwänden)

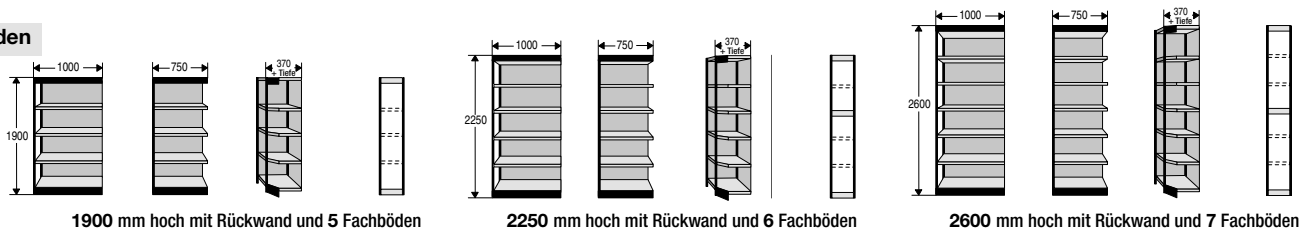

1900 mm hoch mit Rückwand und 5 Fachböden

2250 mm hoch mit Rückwand und 6 Fachböden

2600 mm hoch mit Rückwand und 7 Fachböden

	Rahmenfarbe	Regalfeld 1000 breit	Regalfeld 750 breit	Eckfeld 370 + Tiefe	Endseite	Regalfeld 1000 breit	Regalfeld 750 breit	Eckfeld 370 + Tiefe	Endseite	Regalfeld 1000 breit	Regalfeld 750 breit	Eckfeld 370 + Tiefe	Endseite
300 tief	schwarz	2211	2215	2281	2088	2231	2235	2285	2092	2251	2255	2289	2096
300 tief	silber	2800	2804	2808	2010	2812	2816	2820	2014	2824	2828	2832	2018
		256,-	248,-	365,-	49,-	308,-	299,-	437,-	67,-	358,-	347,-	505,-	77,-
400 tief	schwarz	2212	2216	2282	2089	2232	2236	2286	2093	2252	2256	2290	2097
400 tief	silber	2801	2805	2809	2011	2813	2817	2821	2015	2825	2829	2833	2019
		288,-	283,-	389,-	52,-	350,-	342,-	464,-	74,-	402,-	389,-	534,-	82,-
500 tief	schwarz	2213	2217	2283	2090	2233	2237	2287	2094	2253	2257	2291	2098
500 tief	silber	2802	2806	2810	2012	2814	2818	2822	2016	2826	2830	2834	2020
		306,-	299,-	459,-	61,-	379,-	368,-	550,-	82,-	437,-	427,-	613,-	85,-
600 tief	schwarz	2214	2218	2284	2091	2234	2238	2288	2095	2254	2258	2292	2099
600 tief	silber	2803	2807	2811	2013	2815	2819	2823	2017	2827	2831	2835	2021
		336,-	331,-	490,-	62,-	427,-	409,-	612,-	87,-	478,-	466,-	658,-	89,-

Zubehör:

Tiefe	Seitenblenden 1900 mm hoch	2250 mm hoch		2600 mm hoch	
300	8403 34,-	8409 45,-	8410 51,-		
400	8413 45,-	8411 50,-	8412 61,-		
500	8460 49,-	8467 62,-	8468 71,-		
600	8437 57,-	8438 71,-	8439 80,-		

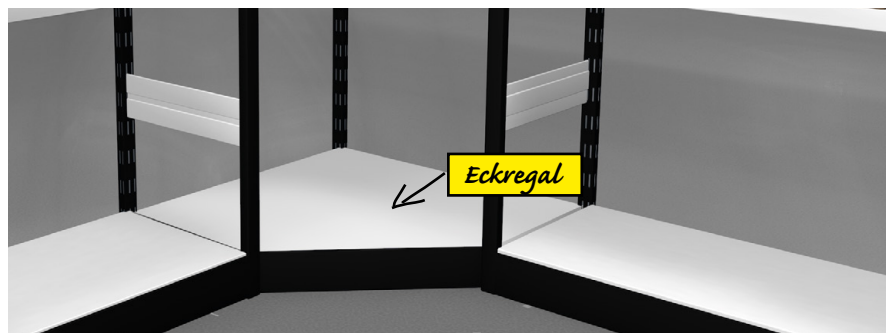







Freiarm-Regal Univers

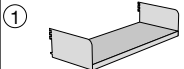
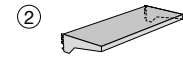
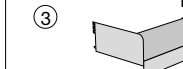
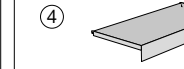
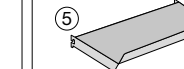
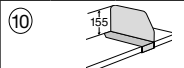

Mit durchgehenden Fachreihen ohne störende Vorderpfosten. Schraubloses Stecksystem.

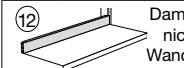
Freiarmregale haben keine störenden Vorderpfosten. Sie sind im modernen Stecksystem minutenschnell aufgebaut. Die Fachbodeinheiten lassen sich mit einem einzigen Handgriff auswechseln und umsetzen. Das Höhenverstellraster beträgt 16 mm. In jedem Regalfeld lassen sich Facheinheiten unterschiedlicher Tiefen und Konstruktionen einsetzen. Durch die Kombination von 1000 und 750 mm breiten Feldern lässt sich jede Raumlänge optimal nutzen. Alle Teile stabil aus Stahl mit Polyester-Pulverbeschichtung, ausgenommen Schiebetürenschränke. Diese sind aus E1-Gütespan mit Melaminharz-Oberflächen. Farbe: lichtgrau RAL 7035.

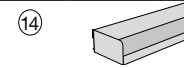
Komplett-Regale	Einseitige Komplett-Regale				Doppelseitige Komplett-Regale												
	2000 mm hoch mit 5 Böden		2250 mm hoch mit 6 Böden		2000 mm hoch mit 2 x 5 Böden		2250 mm hoch mit 2 x 6 Böden										
Breite	Tiefe	Grundfeld	Anbaufeld	Grundfeld	Anbaufeld	Grundfeld	Anbaufeld	Grundfeld	Anbaufeld								
1000	250	8802	332,-	8803	262,-	8575	404,-	8576	309,-	8742	523,-	8943	427,-	8591	624,-	8592	508,-
	300	8812	336,-	8813	268,-	8577	413,-	8578	317,-	8852	534,-	8853	443,-	8593	637,-	8594	521,-
	400	8822	392,-	8823	322,-	8579	475,-	8580	380,-	8862	644,-	8763	550,-	8595	764,-	8596	648,-
	500	8832	437,-	8833	363,-	8581	529,-	8582	433,-	8872	728,-	8873	634,-	8597	869,-	8598	754,-
750	250	8808	325,-	8809	255,-	8583	398,-	8584	302,-	8848	515,-	8849	422,-	8790	611,-	8791	496,-
	300	8818	331,-	8819	261,-	8585	404,-	8586	309,-	8858	526,-	8859	432,-	8792	626,-	8793	510,-
	400	8828	385,-	8829	309,-	8587	463,-	8588	368,-	8868	625,-	8869	530,-	8794	741,-	8795	626,-
	500	8838	428,-	8839	354,-	8589	518,-	8590	423,-	8878	714,-	8879	620,-	8796	853,-	8797	737,-

 <p>Fachboden mit Seitenstützen</p> <table border="1"> <tr> <th>Tiefe</th> <th>1000 mm breit</th> <th>750 mm breit</th> </tr> <tr> <td>250</td> <td>8770 26,70</td> <td>8976 26,10</td> </tr> <tr> <td>300</td> <td>8771 28,50</td> <td>8977 27,90</td> </tr> <tr> <td>400</td> <td>8772 38,10</td> <td>8978 36,90</td> </tr> <tr> <td>500</td> <td>8773 48,90</td> <td>8979 48,-</td> </tr> </table>	Tiefe	1000 mm breit	750 mm breit	250	8770 26,70	8976 26,10	300	8771 28,50	8977 27,90	400	8772 38,10	8978 36,90	500	8773 48,90	8979 48,-	 <p>Fachboden mit Konsolen</p> <table border="1"> <tr> <th>Tiefe</th> <th>1000 mm breit</th> <th>750 mm breit</th> </tr> <tr> <td>250</td> <td>8911 26,70</td> <td>8926 26,10</td> </tr> <tr> <td>300</td> <td>8912 28,50</td> <td>8927 27,90</td> </tr> <tr> <td>400</td> <td>8913 38,10</td> <td>8928 36,90</td> </tr> <tr> <td>500</td> <td>8914 48,90</td> <td>8929 48,-</td> </tr> </table>	Tiefe	1000 mm breit	750 mm breit	250	8911 26,70	8926 26,10	300	8912 28,50	8927 27,90	400	8913 38,10	8928 36,90	500	8914 48,90	8929 48,-	 <p>Sockelboden mit Seitenstützen</p> <table border="1"> <tr> <th>Tiefe</th> <th>1000 mm breit</th> <th>750 mm breit</th> </tr> <tr> <td>350</td> <td>8635 42,10</td> <td>8636 40,90</td> </tr> <tr> <td>500</td> <td>8737 55,90</td> <td>8638 53,80</td> </tr> </table>	Tiefe	1000 mm breit	750 mm breit	350	8635 42,10	8636 40,90	500	8737 55,90	8638 53,80	 <p>Sockelboden mit Konsolen</p> <table border="1"> <tr> <th>Tiefe</th> <th>1000 mm breit</th> <th>750 mm breit</th> </tr> <tr> <td>350</td> <td>8646 42,10</td> <td>8647 40,90</td> </tr> <tr> <td>500</td> <td>8648 55,90</td> <td>8649 53,80</td> </tr> </table>	Tiefe	1000 mm breit	750 mm breit	350	8646 42,10	8647 40,90	500	8648 55,90	8649 53,80	 <p>Schrägboden</p> <table border="1"> <tr> <th>Tiefe</th> <th>1000 mm breit</th> <th>750 mm breit</th> </tr> <tr> <td>300</td> <td>8761 41,40</td> <td>8863 39,90</td> </tr> </table> <p>45°Kante 60 hoch</p>	Tiefe	1000 mm breit	750 mm breit	300	8761 41,40	8863 39,90
Tiefe	1000 mm breit	750 mm breit																																																								
250	8770 26,70	8976 26,10																																																								
300	8771 28,50	8977 27,90																																																								
400	8772 38,10	8978 36,90																																																								
500	8773 48,90	8979 48,-																																																								
Tiefe	1000 mm breit	750 mm breit																																																								
250	8911 26,70	8926 26,10																																																								
300	8912 28,50	8927 27,90																																																								
400	8913 38,10	8928 36,90																																																								
500	8914 48,90	8929 48,-																																																								
Tiefe	1000 mm breit	750 mm breit																																																								
350	8635 42,10	8636 40,90																																																								
500	8737 55,90	8638 53,80																																																								
Tiefe	1000 mm breit	750 mm breit																																																								
350	8646 42,10	8647 40,90																																																								
500	8648 55,90	8649 53,80																																																								
Tiefe	1000 mm breit	750 mm breit																																																								
300	8761 41,40	8863 39,90																																																								
 <p>Verschiebbare Fachteiler</p> <table border="1"> <tr> <th>Tiefe</th> <th>1000 mm breit</th> </tr> <tr> <td>250</td> <td>8658 7,10</td> </tr> <tr> <td>300</td> <td>8719 8,20</td> </tr> <tr> <td>400</td> <td>8446 8,90</td> </tr> <tr> <td>500</td> <td>8621 12,80</td> </tr> </table>	Tiefe	1000 mm breit	250	8658 7,10	300	8719 8,20	400	8446 8,90	500	8621 12,80	 <p>Klemmbügel</p> <table border="1"> <tr> <th>Tiefe</th> <th>1000 mm breit</th> </tr> <tr> <td>250</td> <td>5191 5,30</td> </tr> <tr> <td>300</td> <td>5192 5,50</td> </tr> </table>	Tiefe	1000 mm breit	250	5191 5,30	300	5192 5,50	 <p>Abschlussleisten</p> <table border="1"> <tr> <th>1000 mm breit</th> <th>750 mm breit</th> </tr> <tr> <td>8765 8,90</td> <td>8766 8,60</td> </tr> </table> <p>Damit Ordner nicht an die Wand stoßen.</p>	1000 mm breit	750 mm breit	8765 8,90	8766 8,60	 <p>Überbrückungen</p> <table border="1"> <tr> <th>1000 mm breit</th> <th>750 mm breit</th> </tr> <tr> <td>8920 9,10</td> <td>8921 8,80</td> </tr> </table>	1000 mm breit	750 mm breit	8920 9,10	8921 8,80	 <p>Fachkasten - Frontkante 60 hoch</p> <table border="1"> <tr> <th>Tiefe</th> <th>1000 mm breit</th> </tr> <tr> <td>300</td> <td>8708 58,30</td> </tr> </table>	Tiefe	1000 mm breit	300	8708 58,30	 <p>Fachkasten - Frontkante 130 hoch</p> <table border="1"> <tr> <th>Tiefe</th> <th>1000 mm breit</th> </tr> <tr> <td>300</td> <td>8709 67,40</td> </tr> </table>	Tiefe	1000 mm breit	300	8709 67,40																					
Tiefe	1000 mm breit																																																									
250	8658 7,10																																																									
300	8719 8,20																																																									
400	8446 8,90																																																									
500	8621 12,80																																																									
Tiefe	1000 mm breit																																																									
250	5191 5,30																																																									
300	5192 5,50																																																									
1000 mm breit	750 mm breit																																																									
8765 8,90	8766 8,60																																																									
1000 mm breit	750 mm breit																																																									
8920 9,10	8921 8,80																																																									
Tiefe	1000 mm breit																																																									
300	8708 58,30																																																									
Tiefe	1000 mm breit																																																									
300	8709 67,40																																																									

Breite pro Regalzeile = Summe Nennbreiten zzgl. 5 mm/Feld, zzgl. 30 mm

Freiarm-Regal Univers



Freiarmregale

Tragkraft pro Boden: bis 300 mm tief **80 kg**
ab 400 mm tief **100 kg**

Tragkraft pro Regalfeld:
einseitig **400 kg**

doppelseitig **800 kg**

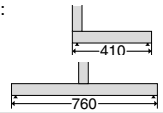

zur Einrichtung nach Wahl:

Einseitige Regal-Ständer

Doppelseitige Regal-Ständer

Breite	Einseitige Regal-Ständer				Doppelseitige Regal-Ständer				
	Grundfeld		Anbaufeld		Grundfeld		Anbaufeld		
1000	H 2000 mm	8704	186,-	8705	113,-	8734	225,-	8735	132,-
	H 2250 mm	8706	224,-	8707	133,-	8736	269,-	8937	154,-
	H 2500 mm	8908	269,-	8909	164,-	8738	320,-	8739	188,-
750	H 2000 mm	8716	183,-	8917	109,-	8746	222,-	8747	127,-
	H 2250 mm	8918	219,-	8919	130,-	8948	265,-	8749	150,-
	H 2500 mm	8720	264,-	8721	159,-	8750	317,-	8751	183,-

Lese-Klapptisch
Melaminharzbeschichtete Holzplatte
500 breit x 300 mm tief

8696 **93,-**

Tragkraft pro Boden: **25 kg**
Gesamt: **75 kg**

Bücherwagen
3etagig mit Mittelsteg.
Hellgraue Vollgummi-Lenkkrollen Ø 125 mm
Maße: B 900 x T 600 x H 1100 mm

8697 **574,-**

⑥ **Klappenboden**
Klappen 250 mm breit mit transparenter Haftfolienabdeckung
Tiefe 1000 mm breit
300 8743 **95,-**

⑦ **Pendelhefterschiene**
Tiefe 1000 mm breit
Leitz/Elba
300 8980 **36,60**

⑧ **Teleskop-Hängerahmen**
Wegen Standsicherheit je Regalfeld nur 1 Stück
Tiefe 1000 mm breit
400 8676 **144,-**

⑨ **Teleskop-Ausziehboden**
Fachböden mit Seitenstütze und mit Ausziehboden auf Kugelrollauszug
Tiefe 1000 mm breit
300 8677 **111,-**

max. 150 mm
Regale, die höher als 2 m sind, müssen aus Gründen der Unfallverhütung mit der Wand, Decke oder untereinander verbunden werden.
Wandverbinder **Deckenverbinder**
5087 **2,10** 8924 **19,10**

⑬ **Unterteilungen für Fachkästen**
Führungsschienen Satz (2 Stck.) 8930 **17,80**
Trennwand 95 hoch 8938 **5,50**
130 hoch 8939 **7,-**

⑰ **Schiebetürenschrank**
Mit höhenverstellbarem Zwischenboden. Abschießbar durch Druck-Zylinderschloss.
Tiefe 1000 mm breit
400 3189 **292,-**

⑱ **Kopfblende - ohne Beleuchtung**
Tiefe 1000 mm breit 750 mm breit
500 8971 **51,-** 8972 **49,-**
Mit Beleuchtung einschl. 15 W-LS-Röhre und elektr. Reihenverbindung
500 8973 **140,-** 8974 **132,-**

⑲ **Zubehör**
Begrenzungsbügel 8934 **4,130**
Gangschild rechts 8970 **4,10**
Gangschild links 8989 **4,10**



max. 2500 mm
Bei Regal-zu-Regal-Verbindern lichtet Maß angeben
Regal-zu-Regal-Verbinder
je angef. m 8688 **22,40**
Beschriftungsleisten
Kunststoff mit Selbstkleberücken u. Etikettenstreifen
je angef. m 5133 **5,-**

Bibliotheks-Regal *Libra*

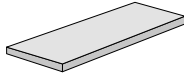
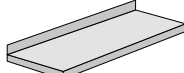

Libra

Bibliotheksregale in einem modernen Design und mit vielfältigen Ausstattungsvarianten. Bestimmendes Element sind die leichtwirkenden, aber tragstarken Senkrechten aus 3 Rundstahl-Profilen, mit Diagonalaussteifungen zu festen Seitenrahmen verschweißt, mit Polyester-Pulverbeschichtung schwarz RAL 9011 und mit Höhen-Nivellierschrauben für exaktes Ausrichten. Die äußeren Profile sind im Raster von 20 mm gelocht zur Aufnahme der Böden. Böden aus E1-Holzgütespan mit melaminharzbeschichteten Oberflächen in Buchedekor oder Stahlböden mit Polyester-Pulverbeschichtung in Lichtgrau RAL 7035. Anschlagkanten der Böden 40 mm hoch.

	mit Stahlböden lichtgrau RAL 7035 ohne Anschlagkante	250 tief 300 tief
	mit Stahlböden lichtgrau RAL 7035 mit Anschlagkante	250 tief 300 tief
	mit Holzböden Buchedekor mit Anschlagkante	250 tief 300 tief

Fachlast (Tragkraft pro Boden): **60 kg**
Feldlast (Tragkraft pro Regalfeld): **400 kg**
 Schrankmaße: außen 355 tief, innen 300
 Gesamtbreite pro Regalzeile =
 Summe Nennbreiten zzgl. 15 mm/Feld zzgl. 40 mm

Zusatz-Ausstattungen

Stahlböden ohne Anschlagkante	250 tief 300 tief
Stahlböden mit Anschlagkante	250 tief 300 tief
Holzböden mit Anschlagkante	250 tief 300 tief

Verbindungsschrauben
für Doppelregale
1 Satz (6 Stück)
1185 **1,20**

Bibliotheks-Regal *Libra*



Aufsteckbare Beschriftungsblende, geneigt, 100 mm hoch.



Fachböden und Prospekt-Schrägböden im Raster von 20 mm höhenverstellbar.



Außenecke für Doppelregale. Holzböden gerundet (Abb. linke S.), Stahlböden gerade.

Regale in 2 Kombibreiten für optimale Raumnutzung.
Zu jedem Breitenmaß im Abstand von 250 mm kombinierbar.

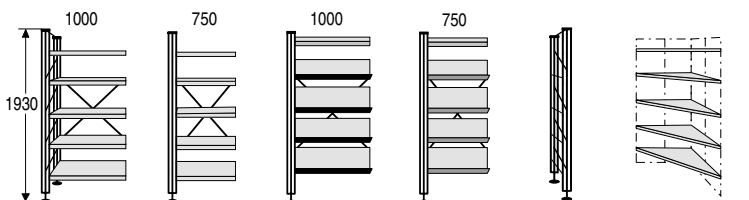

1930 mm hoch, komplett mit Böden

- | | | | | | |
|---|--|---|--|--|---|
| 1
Regalfeld
1000 breit
1 Seitenrahm.
5 Fachböden | 2
Regalfeld
750 breit
1 Seitenrahm.
5 Fachböden | 3
Regalfeld
1000 breit
1 Seitenrahm.
1 Fachboden
4 Schrägböd. | 4
Regalfeld
750 breit
1 Seitenrahm.
1 Fachboden
4 Schrägböd. | 5
Abschluss-
rahmen
für
Regalende | 6
Außenecke
für
Doppelreg.
2 x tief +
60 mm |
|---|--|---|--|--|---|

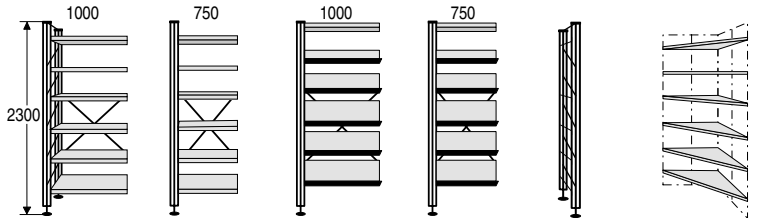

2300 mm hoch, komplett mit Böden

- | | | | | | |
|---|--|---|---|---|--|
| 7
Regalfeld
1000 breit
1 Seitenrahm.
6 Fachböden | 8
Regalfeld
750 breit
1 Seitenrahm.
6 Fachböden | 9
Regalfeld
1000 breit
1 Seitenrahm.
1 Fachboden
5 Schrägböd. | 10
Regalfeld
750 breit
1 Seitenrahm.
1 Fachboden
5 Schrägböd. | 11
Abschluss-
rahmen
für
Regalende | 12
Außenecke
für
Doppelreg.
2 x tief +
60 mm |
|---|--|---|---|---|--|

1410 183,-	1411 177,-	-	-	1118 87,-	1119 243,-
1430 187,-	1431 183,-	1432 216,-	1433 206,-	1138 89,-	1139 255,-
1210 207,-	1211 200,-	-	-	1118 87,-	1119 243,-
1230 219,-	1231 210,-	1232 214,-	1233 204,-	1138 89,-	1139 255,-
1310 288,-	1311 280,-	-	-	1118 87,-	1319 287,-
1330 299,-	1331 291,-	1332 299,-	1333 288,-	1138 89,-	1339 302,-

1420 216,-	1421 212,-	-	-	1128 99,-	1129 297,-
1440 225,-	1441 224,-	1442 253,-	1443 248,-	1148 103,-	1149 311,-
1220 248,-	1221 239,-	-	-	1128 99,-	1129 297,-
1240 259,-	1241 255,-	1242 259,-	1243 252,-	1148 103,-	1149 311,-
1320 336,-	1321 330,-	-	-	1128 99,-	1329 336,-
1340 349,-	1341 342,-	1342 354,-	1343 342,-	1148 103,-	1349 356,-

Fachboden, zusätzl. 1000 mm breit	Fachboden, zusätzl. 750 mm breit	Schrägboden, zus. 1000 mm breit	Schrägboden, zus. 750 mm breit	Seitensteg, zusätzl.	Verschiebbarer Fach- teiler, beschriftbar	Schriftblende 1000 mm breit	Schriftblende 750 mm breit
1197 19,80	1198 18,80	1297 24,-	1298 23,80	1182 2,60	1194 8,90	1180 27,10	1181 25,10
1293 20,60	1294 19,40	1297 24,-	1298 23,80	1183 2,70	1199 9,80	1180 27,10	1181 25,10
1290 23,80	1291 22,40	1297 24,-	1298 23,80	1182 2,60	1194 8,90	1180 27,10	1181 25,10
1295 25,30	1296 23,80	1297 24,-	1298 23,80	1183 2,70	1199 9,80	1180 27,10	1181 25,10
1390 39,90	1391 37,90	1397 41,30	1398 39,10	1182 2,60	1394 10,-	1180 27,10	1181 25,10
1395 41,30	1396 39,10	1397 41,30	1398 39,10	1183 2,70	1399 10,80	1180 27,10	1181 25,10

Magazin-Regal Stora 100



STORA 100

Mittelschwere Bauart für Fachlast bis 100 kg *

Minutenschneller Aufbau durch modernes Stecksystem und optimale Raumnutzung durch Eckregale und die Kombination von 1000 und 750 mm breiten Regalfeldern. Alle Regale in 3 Höhen und 4 Tiefen, wahlweise auch mit Rückwänden sowie mit Seitenblenden für Regalanfang und Regalende. Regalpfosten aus Kastenprofilen mit glatten Fronten. Fachböden mit 40 mm hoher Sicherheitskante und im Raster von 59 mm höhenverstellbar. Tragkraft pro Fachboden 100 kg. Alle Teile mit hochwertiger Polyester-Pulverbeschichtung, Farbkombination schwarz RAL 9011/ lichtgrau RAL 7035 oder silber RAL 9006/ lichtgrau RAL 7035

Breite pro Regalwand = Nennbreite + 30 mm, zzgl. 10 mm / Feld.
Tiefe pro Regalwand = Nenntiefe + 40 mm.

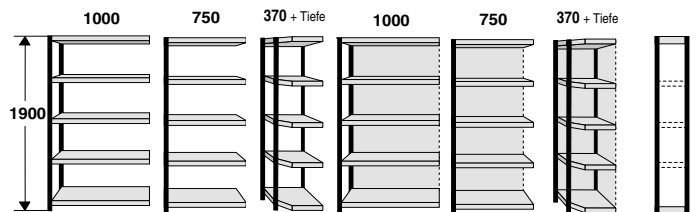
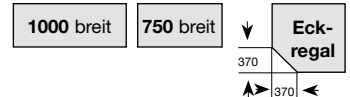

Auch in Silber/
Lichtgrau erhältlich

In 4 Tiefen:

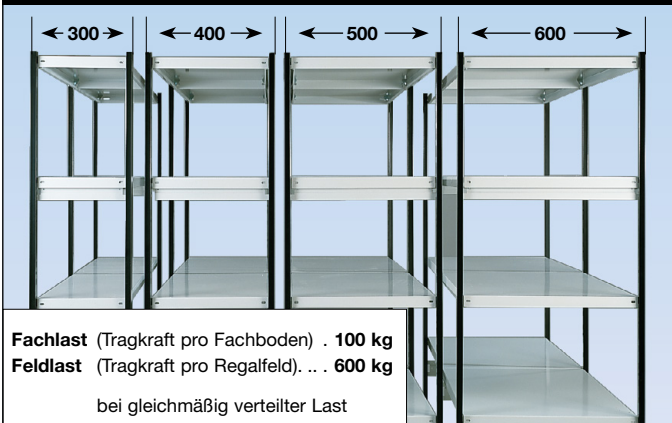

Fachlast (Tragkraft pro Fachboden) . 100 kg
Feldlast (Tragkraft pro Regalfeld) . . . 600 kg

bei gleichmäßig verteilter Last

		1900 mm hoch mit 5 Fachböden			mit Rückwänden			Endseite
		Regalfeld 1000 breit	Regalfeld 750 breit	Eck-Regalfeld 370 + Tiefe	Regalfeld 1000 breit mit Rückw.	Regalfeld 750 breit mit Rückw.	Eck-Regalfeld 370 + Tiefe mit Rückw.	
300 tief	schwarz/lichtgrau	2401	2405	2409	2413	2417	2421	2425
	silber/lichtgrau	2485	2486	2487	2537	2538	2539	2488
		€	142,-	134,-	246,-	239,-	224,-	357,-
400 tief	schwarz/lichtgrau	2402	2406	2410	2414	2418	2422	2426
	silber/lichtgrau	2619	2620	2621	2540	2541	2542	2622
		€	173,-	166,-	275,-	271,-	257,-	389,-
500 tief	schwarz/lichtgrau	2403	2407	2411	2415	2419	2423	2427
	silber/lichtgrau	2639	2640	2641	2543	2544	2545	2642
		€	202,-	191,-	332,-	292,-	277,-	448,-
600 tief	schwarz/lichtgrau	2404	2408	2412	2416	2420	2424	2428
	silber/lichtgrau	2659	2660	2661	2550	2551	2552	2662
		€	218,-	208,-	361,-	312,-	292,-	478,-

Für Regalanfang und Regalende

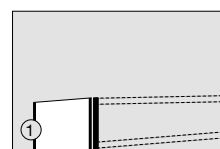

Seitenblende 1900 hoch

300 tief	8403
400 tief	8413
500 tief	8460
600 tief	8437

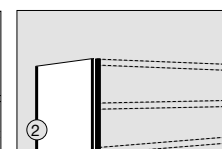

Seitenblende 2250 hoch

300 tief	8409
400 tief	8411
500 tief	8467
600 tief	8438

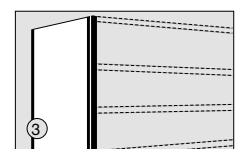

Seitenblende 2600 hoch

300 tief	8410
400 tief	8412
500 tief	8468
600 tief	8439

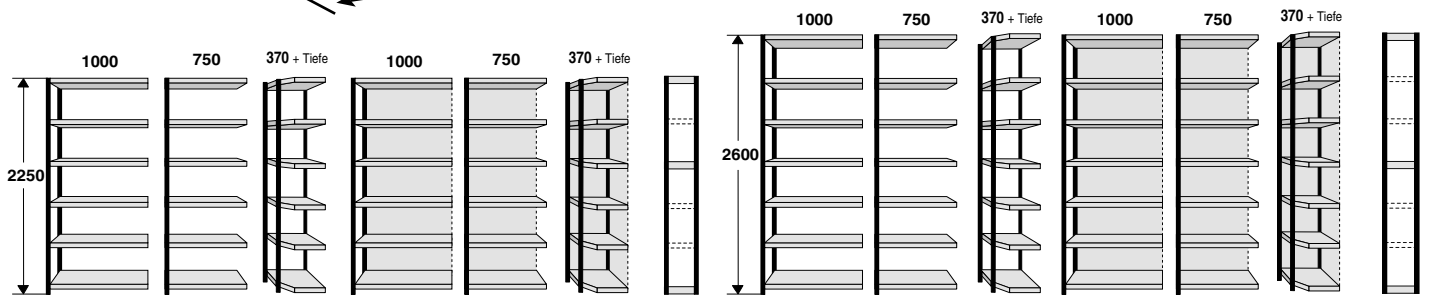

2250 mm hoch mit 6 Fachböden

mit Rückwänden

2600 mm hoch mit 7 Fachböden

mit Rückwänden

	1000			750			370 + Tiefe			1000			750			370 + Tiefe		
	Regalfeld 1000 breit	Regalfeld 750 breit	Eck-Regalfeld 370 + Tiefe	Regalfeld 1000 breit mit Rückw.	Regalfeld 750 breit mit Rückw.	Eck-Regalfeld 370 + Tiefe mit Rückw.	Endseite	Regalfeld 1000 breit	Regalfeld 750 breit	Eck-Regalfeld 370 + Tiefe	Regalfeld 1000 breit mit Rückw.	Regalfeld 750 breit mit Rückw.	Eck-Regalfeld 370 + Tiefe mit Rückw.	Endseite				
300 tief	schwarz/lichtgrau	2429	2433	2437	2441	2445	2449	2453	2457	2461	2465	2469	2473	2477	2481			
	silber/lichtgrau	2490	2491	2492	2560	2561	2562	2493	2495	2496	2497	2595	2596	2597	2498			
	€	173,-	166,-	295,-	292,-	284,-	427,-	67,-	204,-	193,-	335,-	332,-	319,-	504,-	77,-			
400 tief	schwarz/lichtgrau	2430	2434	2438	2442	2446	2450	2454	2458	2462	2466	2470	2474	2478	2482			
	silber/lichtgrau	2623	2624	2625	2563	2564	2565	2626	2627	2628	2629	2598	2599	2600	2630			
	€	208,-	201,-	332,-	323,-	310,-	460,-	77,-	247,-	233,-	372,-	376,-	363,-	538,-	83,-			
500 tief	schwarz/lichtgrau	2431	2435	2439	2443	2447	2451	2455	2459	2463	2467	2471	2475	2479	2483			
	silber/lichtgrau	2643	2644	2645	2566	2567	2568	2646	2647	2648	2649	2601	2602	2603	2650			
	€	239,-	234,-	403,-	355,-	344,-	540,-	83,-	277,-	265,-	448,-	417,-	403,-	610,-	86,-			
600 tief	schwarz/lichtgrau	2432	2436	2440	2444	2448	2452	2456	2460	2464	2468	2472	2476	2480	2484			
	silber/lichtgrau	2663	2664	2665	2590	2591	2592	2666	2667	2668	2669	2604	2605	2606	2670			
	€	277,-	271,-	427,-	395,-	370,-	605,-	89,-	312,-	298,-	511,-	448,-	436,-	674,-	92,-			

Zusatz-Einrichtungen

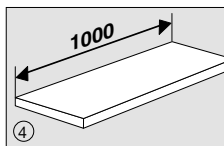

Fachboden 1000 breit

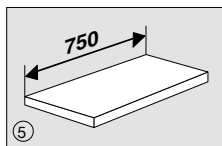

Fachboden 750 breit

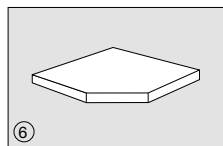

Eck-Fachboden

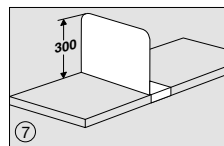

Verschiebb. Fachteiler

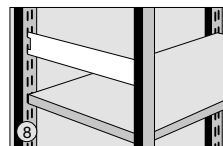

Seitensteg

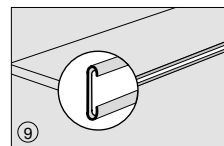

Beschriftungsleiste

300 tief	5943	15,60	5947	14,80	5957	30,40	5963	13,40	8406	3,80	5133	je lfm 5,-
400 tief	5944	20,30	5948	19,80	5958	34,30	5964	15,20	8407	4,10		
500 tief	5945	24,90	5949	24,10	5959	45,50	5965	17,80	8476	4,90		
600 tief	5946	29,50	5950	28,50	5960	49,70	5966	19,90	8408	6,10		

Magazin-Regal Status

In Alusilber/
Lichtgrau und Blau/
Lichtgrau erhältlich



Magazin-Regal Status

Es zeigt Geradlinigkeit und besticht durch hohe Stabilität. Die einzelnen Regalfelder tragen 750 kg Last. Tragkraft pro Fachboden 100 - 150 kg. Optimale Raumnutzung durch Kombibreiten von 1000 und 750 mm (Breite pro Regalwand = Nennbreite + 60 mm). Seitenwangen aus stabilem Rechteckrohr in Alusilber oder in Blau. Fachböden in Lichtgrau und mit 40 mm hoher Sicherheitskante. Die Fachböden sind im Raster von 92 mm höhenverstellbar. Sie lassen sich so passgenau auf die unterschiedlichen Lagergüter einstellen. Status ist in drei Höhen (1800, 2200, 2600 mm) und vier Tiefen (300, 400, 500, 600 mm) lieferbar.

Fachbodentragkraft:

- 300 und 400 mm Tiefe = je 100 kg
- 500 und 600 mm Tiefe = je 120 kg
- mit 1 Fachboden-Verstärkung = + 30 kg

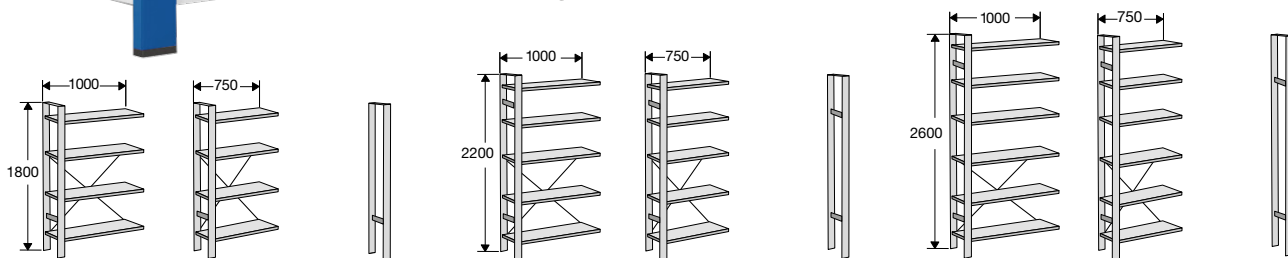

	1800 mm hoch mit 4 Böden			2200 mm hoch mit 5 Böden			2600 mm hoch mit 6 Böden			
	Tiefe mm	Regalfeld 1000 mm breit	Regalfeld 750 mm breit	Abschlussrahmen	Regalfeld 1000 mm breit	Regalfeld 750 mm breit	Abschlussrahmen	Regalfeld 1000 mm breit	Regalfeld 750 mm breit	Abschlussrahmen
Alusilber	300	Nr. 7116	Nr. 7117	Nr. 7140	Nr. 7126	Nr. 7127	Nr. 7141	Nr. 7136	Nr. 7137	Nr. 7142
Blau	300	Nr. 7260	Nr. 7264	Nr. 7268	Nr. 7272	Nr. 7276	Nr. 7280	Nr. 7284	Nr. 7288	Nr. 7292
		177,-	171,-	120,-	224,-	212,-	131,-	272,-	265,-	157,-
Alusilber	400	Nr. 7110	Nr. 7113	Nr. 7101	Nr. 7120	Nr. 7123	Nr. 7104	Nr. 7130	Nr. 7133	Nr. 7107
Blau	400	Nr. 7261	Nr. 7265	Nr. 7269	Nr. 7273	Nr. 7277	Nr. 7281	Nr. 7285	Nr. 7289	Nr. 7293
		208,-	198,-	127,-	252,-	241,-	144,-	292,-	280,-	179,-
Alusilber	500	Nr. 7111	Nr. 7114	Nr. 7102	Nr. 7121	Nr. 7124	Nr. 7105	Nr. 7131	Nr. 7134	Nr. 7108
Blau	500	Nr. 7262	Nr. 7266	Nr. 7270	Nr. 7274	Nr. 7278	Nr. 7282	Nr. 7286	Nr. 7290	Nr. 7294
		239,-	229,-	141,-	285,-	274,-	159,-	340,-	329,-	195,-
Alusilber	600	Nr. 7112	Nr. 7115	Nr. 7103	Nr. 7122	Nr. 7125	Nr. 7106	Nr. 7132	Nr. 7135	Nr. 7109
Blau	600	Nr. 7263	Nr. 7267	Nr. 7271	Nr. 7275	Nr. 7279	Nr. 7283	Nr. 7287	Nr. 7291	Nr. 7295
		286,-	274,-	159,-	330,-	319,-	186,-	380,-	370,-	209,-

Magazin-Regal *Status*



Zusatz-Einrichtungen:

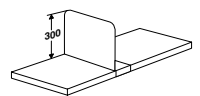
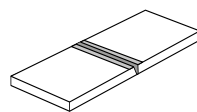
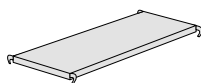

	Zusatz-Fachböden		Fachboden-Verstärkung (max. 1 pro Boden) Tragkrafterhöhung: 30 kg. Wird unter den Boden geklemmt		Verschiebbare Fachteiler Höhe: 300 mm	
	1000 mm breit	750 mm breit				
300 tief	Nr. 7170 € 15,70	Nr. 7174 € 14,80			Nr. 5963 € 13,40	
400 tief	Nr. 7171 € 20,30	Nr. 7175 € 19,80	Nr. 5987 € 5,10		Nr. 5964 € 15,20	
500 tief	Nr. 7172 € 24,90	Nr. 7176 € 24,10	Nr. 5988 € 5,50		Nr. 5965 € 17,80	
600 tief	Nr. 7173 € 29,50	Nr. 7177 € 28,50	Nr. 5989 € 6,10		Nr. 5966 € 19,90	

Nützliche Bürohelfer



Infoträger Daily

Infoträger Daily für den häufigen Wechsel von Motiven. Einfacher Plakatwechsel: Plakat nach oben herausziehen und neues Plakat hineinschieben – schneller geht es nicht. Der Träger selbst besteht aus Stahl in Alusilber und einer transparenten Scheibe aus Kunststoff. An der Scheibe befindet sich oben eine Einkerbung für die griffgünstigste Entnahme von Informationsblättern.

Daily DIN A4 (255 x 20 x 340 mm)	2 Stck. je Packung	
Nr. 6500		Packung € 47,-
Daily DIN A3 (350 x 20 x 470 mm)		
Nr. 6499		€ 39,-

ab 23,50
pro Stück im 2er Pack



1

1 Servierwagen Artline

Stabile Stahlkonstruktion mit 3 Böden.
Farbe: Chrom/alusilber.
Maße: B 700 x T 400 x H 840 mm.

Servierwagen Artline Nr. 3371 € 219,-



2

2 Etagenwagen Artline

Für 2 Reihen Ordner.
Farbe: Chrom/alusilber.
Maße: B 700 x T 400 x H 840 mm.

Etagenwagen Artline Nr. 3110 € 219,-



3

3 Mappenwagen Artline II

Mit 2 ausziehbaren Hängevorrichtungen
Farbe: Chrom/alusilber.
Maße: B 815 x T 435 x H 800 mm

Mappenwagen Artline II Nr. 3132 € 299,-

51/0517

Alle Preise zuzüglich Mehrwertsteuer

Alle Preise gelten ab Werk ohne Mehrwertsteuer zuzüglich Verpackungskosten.
Zahlung innerhalb 10 Tagen 2% Skonto, innerhalb 30 Tagen netto.
Rückgaberecht innerhalb 10 Tagen in der Originalverpackung.

kerkmann

theo kerkmann · Büromöbelfabrik GmbH & Co. KG
Kerkmannstraße 1 · 33729 Bielefeld-Brake
Tel.: +49 (0)521 770 05-0
Fax: +49 (0)521 770 05-99
E-Mail: info@kerkmann.de · internet: www.kerkmann.de