

moll



Produktatgeber

moll unique

moll unique Design-Schreibtische und Drehstühle, Rollcontainer, Tischleuchten und Zubehör ergeben in der Summe ein einzigartiges Gefühl – im Sitzen und im Stehen.

moll unique

Einmalig intuitiv und wahrlich schick.

Mit modernem Design und selbsterklärenden Bedienmöglichkeiten auf ein höheres Level: Ganz gleich ob im Homeoffice oder im eigenen Büro. Unsere unique Kollektion steht für hochwertige Materialien, Eleganz, Bewegung und Funktion. Die ausgereiften moll Arbeitsplatzkonzepte verfolgen zwei Ziele zugleich. Ziel Nummer eins: Herausragende Material- und Verarbeitungsqualität, größtmögliche Variabilität und optimale Ergonomie verbunden mit maximalem Komfort für ungestörtes und fokussiertes Arbeiten. Ziel Nummer zwei: Einzigartiges Design! Damit Schreibtisch und Drehstuhl zu einer Einheit verschmelzen und sich elegant und schlicht in jedes Raumambiente einfügen.

unique: "Die Rundumsorglos-Wohlfühlinsel"

unique ist das Zusammenspiel aus hochwertigen Möbelstücken voller wandelbarer, durchdachter Details. Angefangen beim mechanisch bedienbaren T5: Ein Kraftpaket der besonderen Sorte, das mit seiner patentierten Federmechanik den Tisch blitzschnell von Sitz- auf Stehhöhe befördert. Beim T7 und T7 exclusive ist es der elektromotorische Antrieb, der die Höhe bestimmt. Ihre Gemeinsamkeiten? Erstklassiges Design, hochwertige Materialien und eine makellose Verarbeitung. Das ist auch bei unseren Drehstühlen der Fall: S6 und S9 bringen zusätzlichen Komfort und Farbigkeit an den Arbeitsplatz. Und die passende Beleuchtung lässt sich problemlos mit der Flexlight oder L7 einstellen. Ergänzt werden die Arbeitsplatzkonzepte von vielseitigem Universalzubehör. Zusammen formen unsere Möbelstücke eine ergonomische und optische Einheit, die sich aufs Wesentliche konzentriert, damit Sie es ebenfalls können. Nehmen Sie Platz und seien Sie sorglos.

Ihr Experte für funktionale und ergonomische Lern- und Arbeitsplatzmöbel



The background of the entire page is a close-up photograph of a wooden surface covered in fine wood shavings. A person's hand is visible on the left side, with the index finger pointing towards the 'moll' logo which is embossed into the wood.

Inhalt

- 4 Höhenverstellvarianten von moll
- 6 Oberfläche der unique Tische
- 7 Schrägstellung der T5-Tischplatte

unique Tische

- 8 moll T5
- 16 moll T7

unique Container

- 22 moll C7

Drehstühle

- 26 moll S6
- 28 moll S9

Tischbeleuchtung

- 32 Flexlight
- 34 moll L7

- 36 Bezugstoffe
- 39 Materialien
- 40 Zertifikate

Höhenverstellvarianten von moll

motor

- » Verstellmethode: elektromotorisch
- » Stufenlose Höhenverstellung auf Knopfdruck
- » Kollisionserkennung
- » Abnehmbarer Schlüssel
- » Einstellbar zur Einhandbedienung oder Zweihandbedienung
- » Verstellbereich: 56 - 118 cm
- » Verstellbereich mit Höhenadapter: 66 - 128 cm
- » Körpergröße: 1,25 - 2,00 m



Elektromotorische Höhenverstellung

Bequem und nur durch einen Knopfdruck in die Höhe: Die Rede ist von der elektromotorischen Höhenverstellung, welche die Basis unseres modernen T7 bildet. Mühelos wird der Tisch mittels synchronisierter Motoren vom Sitz- zum Stehtisch und gewährleistet so immer die passende Arbeitshöhe. Mit seinem großen Verstellbereich von 56 bis zu 118 cm kann der Stehtisch auch zum einladenden Couchtisch oder Beistelltisch umfunktioniert werden. Der optionale Höhenadapter erweitert den Verstellbereich um weitere 10 cm. Ein 4 Meter langes Kabel gewährleistet den elektrischen Anschluss und versorgt zugleich die im Tisch integrierte Steckdosenleiste. Die Höhenverstellung verfügt über eine Kollisionserkennung und stoppt bei hartem Widerstand.



Die nachfolgende Tabelle bietet Orientierung bei der Einstellung der Tischhöhe. Bitte achten Sie beim Sitzen auf einen korrekt eingestellten Schreibtischstuhl.

Körpergröße	Tischhöhe sitzend	Tischhöhe stehend
127 cm	~ 56 cm	~ 80 cm
135 cm	~ 59 cm	~ 85 cm
143 cm	~ 63 cm	~ 90 cm
151 cm	~ 66 cm	~ 96 cm
159 cm	~ 69 cm	~ 102 cm
167 cm	~ 72 cm	~ 108 cm
175 cm	~ 75 cm	~ 113 cm
183 cm	~ 79 cm	~ 118 cm
191 cm	~ 82 cm	~ 124 cm
200 cm	~ 85 cm	~ 128 cm

Mechanische Höhenverstellung

Schnell, schneller, in unter einer Sekunde vom Sitz- zum Stehtisch. Ohne Strom oder körperliche Anstrengung, nur mit dem Betätigen des Bedienhebels wird der Tisch in unschlagbar schnellen 0,8 Sekunden von Sitz- auf Stehhöhe gebracht. Die Express-Höhenverstellung hat ein großes mechanisch bedienbares Verstellspektrum von 69 bis 114 cm. Die Federkraft des Tisches lässt sich entsprechend der Tischzuladung anpassen. Optional kann mit dem Höhenadapter der Verstellbereich um weitere zehn Zentimeter – von 79 bis 124 cm – erweitert werden.

- » Verstellmethode:
Kraftfeder-Mechanik
- » Stufenlose Höhenverstellung
auf Sitz- oder Stehhöhe
- » Verstellbereich: 69 - 114 cm
- » Verstellbereich mit Höhenadapter:
79 - 124 cm
- » Körpergröße: 1,55 - 1,95 m



Die nachfolgende Tabelle bietet Orientierung bei der Einstellung der Tischhöhe. Bitte achten Sie beim Sitzen auf einen korrekt eingestellten Schreibtischstuhl.

Körpergröße	Tischhöhe sitzend	Tischhöhe stehend
127 cm	~ 56 cm	~ 80 cm
135 cm	~ 59 cm	~ 85 cm
143 cm	~ 63 cm	~ 90 cm
151 cm	~ 66 cm	~ 96 cm
159 cm	~ 69 cm	~ 102 cm
183 cm	~ 79 cm	~ 118 cm
191 cm	~ 82 cm	~ 124 cm

Oberflächen der unique Tische

Edle Kombinationen oder samtig weich

Aus hochwertigen Materialien gefertigt und makellos verarbeitet, beweist der T7 im Büro oder im Homeoffice stilsicher seine Anpassungsfähigkeit und erleichtert mit genialen Funktionen die Schreibtischarbeit. Ob im schlichten Weiß, mit farbenfrohen Blenden oder einer edlen Vollholz-Schreibtischplatte in Nussbaum oder Eiche furniert – der T7 ist ein Meisterstück. Die leicht zu reinigende Oberfläche des T7 ist robust und durch seine matte Struktur werden störende Reflexionen auf der Arbeitsfläche verhindert. Die Vollholztischplatte des T7 exclusive hingegen sorgt sowohl für eine warme Tischoberfläche, als auch für eine angenehme Haptik, ganz abgesehen von der edlen und natürlichen Erscheinung.

Aus besonderen Materialien ist auch der T5 gefertigt: Tischplatte und Seitenpaare bestehen aus einer stabilen Birke-Multiplex-Platte, welche mit einer „Nano-Hightech“ Oberfläche beschichtet sind, die für eine besonders weiche und samtige Haptik sorgt. Daher auch sein matter Look: Auf dieser Oberfläche bleiben keine Fingerabdrücke zurück. Sie ist außerdem antibakteriell und hygienisch, antistatisch und wasserabweisend, abrieb- und besonders kratzfest. Und leicht reinigen lässt sie sich sowieso.



Materialien:

moll T7 Sortiment:

- Basismodell mit weißer melaminharzbeschichteter MDF-Holzwerkstoffplatte
- Exklusivmodell Eiche/Nussbaum aus furnierten Vollholzplatten, die mit UV-Lack auf Wasserbasis versiegelt sind
- Blende Weiß/Flieder/Hellblau werden aus lackiertem Formsperrholz hergestellt
- Blende Eiche/Nussbaum – Formsperrholz mit geölter Echtholzoberfläche

moll T5:

- Gefertigt aus einer Multiplexplatte mit einer Nano-Softtouch-Beschichtung

Schrägstellung der T5-Tischplatte

Einmal variabel bitte

Die schrägstellbare Tischplatte des T5 unterstützt die ergonomische Körperhaltung während der Schreibtischarbeit. So wird verhindert, dass sich Nutzer des Tisches zu weit nach vorne beugen und eine ungesunde Haltung einnehmen. Schmerzen im Nacken oder einer möglichen Fehlhaltung wird auf diese Weise vorgebeugt.

Unter der vorderen Tischkante ist eine selbsterklärende und einfach zu bedienende Seilzugmechanik integriert, die dem Nutzer jederzeit eine intuitive Einstellung der Tischplatte während der Schreibtischarbeiten ermöglicht. Die sieht nicht nur spitze aus, sondern kann im Sitzen sowie im Stehen bedient werden. Die Platte lässt sich bis zu 20 Grad kinderleicht und sicher schrägstellen.



T5 Seilzugmechanik:

Links ziehen:
Tischplatte hebt sich an



oder

Rechts ziehen:
Tischplatte senkt sich ab



moll T5





moll T5



express

Design: Martin Moll



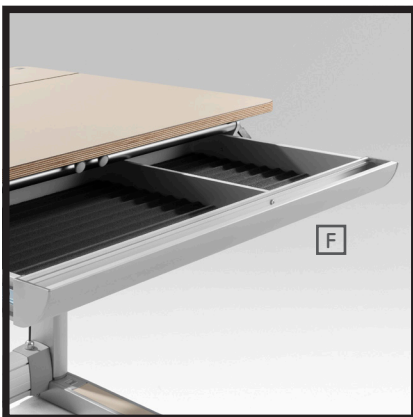

Merkmale:

Tischmodell und Ergänzung	Tischplatte	Breite (cm)	Tiefe (cm)	Höhe (cm)	Dekor
T5	geteilt	90	72	69-114	Beige
Höhenadapter	-	-	-	+10	-

- A** Die schrägstellbare Tischplatte mit komfortabler Seilzugmechanik unterstützt die ergonomische Körperhaltung.
- B** Tischplatte und Seitenpaare sind aus Birke-Multiplex gefertigt, haben eine "Nano-Softtouch" Oberfläche und geölte Kanten.
- C** Erhältlich mit der **express** Höhenverstellung (69-114 cm) für eine Körpergröße von 1,55 bis 1,95 Meter. Mit dem Höhenadapter wächst der T5 um weitere 10 cm (79-124 cm).

Der T5 kann zudem auf eine Zuladung der Tischplatte von bis zu 35 kg eingestellt werden, so dass der Nutzer wenig Kraft aufwenden muss, um den Tisch auf die passende Höhe einzustellen.

- D** Auf der Rückseite des Tisches befindet sich der Kabelkanal aus Aluminium.
- E** Die Kufen sind im hinteren Teil mit Rollen versehen, damit der Tisch leicht bewegt werden kann.

Ergänzungen:

- F** Schublade und Schubladenabdeckung
Design-Lineal
Kabelloser Qi-Charger
- G** Kabelkanalabdeckung
- H** E1 (seitliche Tischergänzung)
- I** E2 (angebauter Tischregal)
Höhenadapter Express (+10 cm)

moll T5

- ↔ 90 cm
- ↔ 72 cm
- ↔ 69-114 cm (mit Höhenadapter 79-124 cm)
- ⊕ 49 kg
- ⊞ 0,58 m³
- ☰ 1



05

Tischplattenvariante



moll T5



■ 90 x 19 cm ■ 90 x 53 cm

Fußgestell



express Fußgestell – stufenlose Schnell-Höhenverstellung, in 0,8 Sekunden von 69 bis 124 cm Tischhöhe einstellbar für eine Körpergröße von 1,55 bis 1,95 m.

Das Kraftpaket: Mit einem Handgriff kann der moll T5 blitzschnell auf die perfekte Steh- oder Sitzhöhe eingestellt werden – ideal für eine Körpergröße von 1,55 bis zu 1,95 Meter. Die bis zu 20 Grad schrägstellbare Tischplatte optimiert außerdem die ergonomische Körperhaltung. Ein zusätzliches Highlight ist die „Nano-Hightech“ beschichtete Tischoberfläche, für eine besonders weiche Haptik.

Weitere Informationen zu den Ergänzungen:

- moll T5 Ergänzungen (S. 13-15)

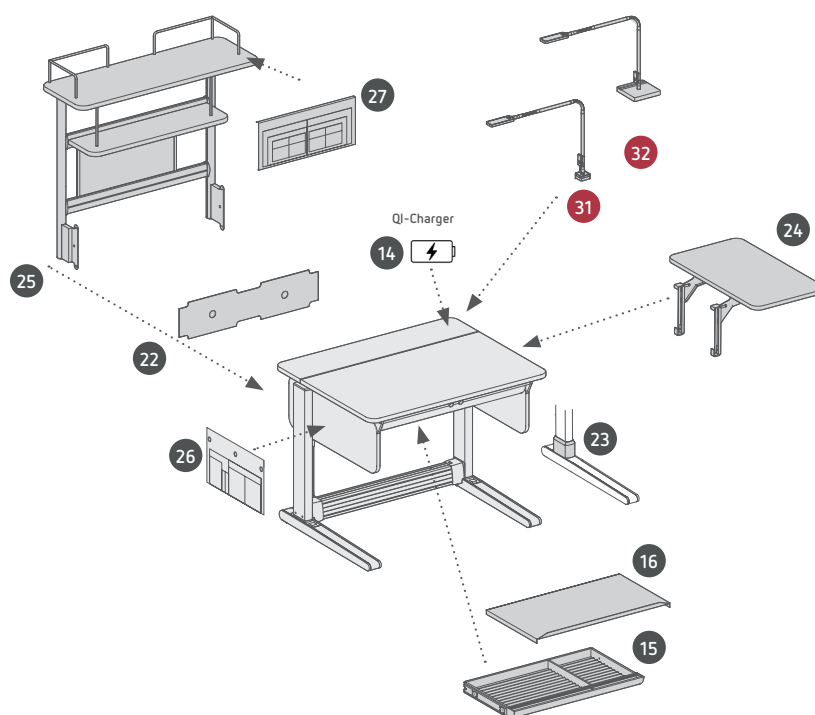

Ergänzungen:

- 17
- 18
- 19
- 20
- 21
- 28

14 Qi-Charger

- ↔ 8 cm
- ↔ 8 cm
- ⬆ 0,3 kg
- 📦 0,002 m³
- 🔧 1



- Integriert in die Tischplatte (nicht sichtbar)
- Kabelloses Aufladen von Smartphones & -watches
- Ladeposition für das Gerät wird durch einen Aufkleber auf der Tischplatte gekennzeichnet
- Kompatible Geräte siehe: www.moll-funktion.com

15 Schublade

- ↔ 103 cm
- ↔ 42 cm
- ↔ 5,5 cm
- ⬆ 4,3 kg
- 📦 0,03 m³
- 🔧 1

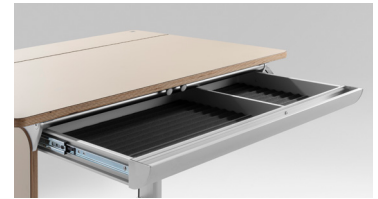

- Alufarbene Schublade – belastbar bis 6 kg
- Unterteilung durch einen Zwischensteg in zwei Fächer
- Schubladengröße: jeweils ein DIN A3 und ein DIN A4 großes Fach
- Viel Stauraum ohne dabei die Bewegungsfreiheit einzuschränken
- Zwei Schaumstoffeinlagen verhindern das Verrutschen des Inhalts
- Nachträgliche Montage möglich
- Ergänzung: Orga-Set und Schubladenabdeckung

24 E1

- ↔ 40 cm
- ↔ 72 cm
- ⬆ 7,5 kg
- 📦 0,04 m³
- 🔧 1



- Tisch-Erweiterung in der Breite – belastbar bis 12 kg
- Horizontal seitliche Ablagefläche mit abgerundeten Ecken, auch bei schrägestellter Tischplatte
- Höhenverstellbar in zwei Stufen
- Rechts und links montierbar (auch beidseitig möglich)
- Befestigung über zwei Träger an der Tischseite
- Material: Birke-Multiplex mit geölten Kanten
- Nachträgliche Montage möglich
- Ergänzung: moll Baskets

25 E2

- ↔ 86 cm
- ↔ 30 cm
- ↔ 63 cm
- ⬆ 13,5 kg
- 📦 0,09 m³
- 🔧 1



- Multifunktionswand mit zwei Regalböden und einer Magnettafel/Whiteboard inkl. 4 Magnete – belastbar bis 12 kg
- Zusätzliche Ablagefläche oberhalb der Tischplatte
- Abgerundete Fachböden
- Zwei Eckbügel aus Aluminium am oberen Fachboden (seitlicher Halt)
- Befestigung über zwei Träger an der Tischrückseite
- Material: Birke-Multiplex mit geölten Kanten
- Nachträgliche Montage möglich
- Ergänzung: Utensilo behind und moll Baskets

16 Schubladenabdeckung

↔ 104 cm
↗ 42 cm
↕ 4 cm
📦 2,2 kg
📏 0,02 m³
🗄️ 1



- Alufarbene Abdeckung
- Schubladenabdeckung verhindert Verstauben des Inhalts und bietet Sichtschutz vor allem bei schräggestellter Tischplatte
- Material: Hochwertige und leichte Aluminiumverbundplatte

17 Design-Lineal

↔ 54 cm
↗ 5 cm
↕ 1 cm
📦 0,7 kg
📏 0,008 m³
🗄️ 1



- Hochwertiges Aluminium-Lineal
- 2 unsichtbare Magnet-Inlays halten die Abrutschsperre bei schräggestellter Tischplatte am T5

18 Kabel-Butler

↔ 10 cm
↗ 5 cm
↕ 8 cm
📦 0,2 kg



- Praktischer Helfer für alle Laptop- oder Desktop-Nutzer
- Anklebbar an die Tischplatte des T5
- Gewährleistet Sicherung und Organisation aller Kabel auf dem Tisch
- Kabel bleiben in Reichweite, ohne das sie vom Tisch Herabfallen

19 Design-Buchstütze

↔ 33 cm
↗ 13 cm
↕ 24 cm
📦 0,6 kg
📏 0,001 m³
🗄️ 1



- "High End" Buchstütze zum Zusammenfallen
- Zwei ausklappbare Klammern halten das Buch offen
- Haltebügel ermöglichen es, die Buchstütze auch bei schräggestellter Tischplatte einzuhängen

20 Orga-Set

↔ 23 cm
↗ 17 cm
↕ 5 cm
📦 0,4 kg



- Passt in alle moll Schubladen und Rollcontainer
- Schreibutensilien sind in der Schublade immer aufgeräumt und können komplett im Set auf den Tisch gestellt werden
- Mit ausklappbarem Klebebandabroller und Anspitzer

21 Taschenhaken

↔ 5 cm
↗ 3 cm
↕ 5 cm
📦 0,18 kg



- Zum Einhängen an die rechte oder linke Tischseite des T5 – so hängt die Tasche immer an ihrem Platz

22 Kabelkanalabdeckung

↔ 72 cm
✂ 16 cm
⚖ 0,6 kg
📦 0,002 m³
🔢 1



- Transluzente Abdeckung deckt den Kabelkanal ab
- Schützt den Kabelkanal vor Staub und Einblicken

23 Höhenadapter Express

↕ 10 cm
⚖ 1,6 kg
📦 0,01 m³
🔢 1



- Tischerrhöhung um weitere 10 cm für eine Körpergröße ab 1,85 Meter
- Höhenverstellbereich von 79 bis 124 cm (statt 69-114 cm)

26 Utensilo beside

↔ 41 cm
✂ 2 cm
↕ 24 cm
⚖ 0,7 kg



- Praktische Ordnungshilfe
- Zum Einhängen an die Tischseiten des T5
- Mit Fächern unterschiedlicher Größe
- In vier verschiedenen Farben: Blau, Pink, Grün, Grau
- Material: strapazierfähiges Polyester
- Belastbar bis 2,5 kg

27 Utensilo behind

↔ 48 cm
✂ 2 cm
↕ 23 cm
⚖ 1,1 kg



- Praktische Ordnungshilfe
- Passend zum E2
- Mit Fächern unterschiedlicher Größe
- In vier verschiedenen Farben: Blau, Pink, Grün, Grau
- Material: strapazierfähiges Polyester
- Belastbar bis 2,5 kg

28 moll Baskets

↔ 20,6 cm
✂ 17,8 cm
↕ 13,2 cm

Basket 130



↔ 28,6 cm
✂ 20,6 cm
↕ 6,8 cm

Basket 70



- Das Set besteht aus je einem Basket 130 und einem Basket 70
- Die Filz-Boxen haben praktische Griffösen
- Schreibtischutensilien können ordentlich verstaut werden
- In vier Farben erhältlich: Blau, Grau, Grün, Pink (innen Grau)

moll T7





moll T7



Design: Martin Moll



reddot design award
winner 2016



Merkmale:

Tischmodelle und Ergänzung	Breite (cm)	Tiefe (cm)	Höhe (cm)	Tischplatten Dekor	Blende Dekor	Fußgestell
T7	115	75	56-118	Weiß	Weiß, Hellblau, Flieder, Eiche, Nussbaum	Weiß
T7 exclusive	115	75	56-118	Eiche, Nussbaum	Weiß, Schwarz	Weiß, Schwarz
T7 XL	150	75	56-118	Weiß	Weiß, Hellblau, Flieder, Eiche, Nussbaum	Weiß
T7 exclusive XL	150	75	56-118	Eiche, Nussbaum	Weiß, Schwarz	Weiß, Schwarz
Höhenadapter	-	-	+10	-	-	Weiß, Schwarz

Material der Tischplatten:

T7: Beschichtete MDF-Holzwerkstoffplatte in Weiß

T7 exclusive: Lackierte Vollholz-Tischplatte furniert in Nussbaum oder Eiche

Material der Blenden:

Wahlweise in drei verschiedenen Lacktönen (s. Tabelle) oder zwei Echtholzvarianten (Nussbaum/Eiche)

- A** Design-Schreibtisch mit elektromotorischer Höhenverstellung. Die Stromversorgung des Tisches inklusive der Steckdosenleiste wird durch nur ein Kabel gespeist. Zudem kann die maximale Tischhöhe oder -tiefe mithilfe eines Container- bzw. der Shelf-Stop-Position voreingestellt werden.

Einhand- oder Zweihandbedienung (bei Auslieferung Standard) einstellbar. Die elektromotorische Höhenverstellung kann mit Hilfe eines abnehmbaren Schlüssels auch ganz abgeschaltet werden.

- B** Integriertes Powermanagement (Steckdosenleiste) im hinteren Teil des Tisches mit 6 Steckdosen und ausreichend Stauraum für eine unsichtbare Unterbringung der Kabel.
- C** Für die Ordnung bietet die im Korpus integrierte Schublade mit Stiftablage jede Menge Platz.
- D** Die Kufen sind im hinteren Teil mit Rollen versehen, damit der Tisch leicht verschoben werden kann.

Ergänzungen:

- E** Kabelloser Qi-Charger
Höhenadapter (+10 cm)
Designgleicher Rollcontainer C7

moll T7

- ↔ 115 cm (T7 XL: 150 cm)
- ↔ 75 cm
- ↔ 56-118 cm (mit Höhenadapter 66-128 cm)
- ⊞ 54,2 kg (T7 XL: 67,2 kg)
- 📦 0,61 m³ (T7 XL: 0,72 m³)
- 📦 1



Schreibtisch. Arbeitstisch. Couchtisch. Stehtisch. Fantastisch. Der moll T7 ist alles, was Sie wollen. Einzigartig variabel dank elektromotorischer Höhenverstellung von 56 - 118 cm. Und zugleich absolut reduziert: auf erstklassiges Design, hochwertige Materialien, makellose Verarbeitung. Austauschbare Farb- und Echtholzblenden machen den T7 zur lebenslangen Design-Ikone.

01 02

moll T7 Tisch- und Blendenvariante

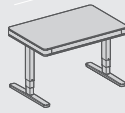

T7

T7 XL



■ 115 x 75 cm

■ 150 x 75 cm

Blendenvariante wählen:

Weiß, Hellblau, Flieder, Eiche oder Nussbaum

Fußgestell wählen:

Weiß

motor Fußgestell – elektromotorische Höhenverstellung, die von 56 bis 118 cm (oder 66-128 cm) Tischhöhe verstellbar und für eine Körpergröße von 1,25 bis 2,00 m geeignet ist.

03 04

moll T7 exclusive Tisch- und Blendenvariante

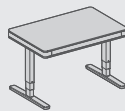

T7 exclusive

T7 XL exclusive



■ 115 x 75 cm

■ 150 x 75 cm

Blendenvariante wählen:

Weiß oder Schwarz

Tischplatte wählen:

Eiche oder Nussbaum

Fußgestell wählen:

Weiß oder Schwarz

motor Fußgestell – elektromotorische Höhenverstellung, die von 56 bis 118 cm (oder 66-128 cm) Tischhöhe einstellbar und für eine Körpergröße von 1,25 bis 2,00 m geeignet ist.

Weitere Informationen zu den Ergänzungen:

- moll T7 Ergänzungen (S. 14 und 21)

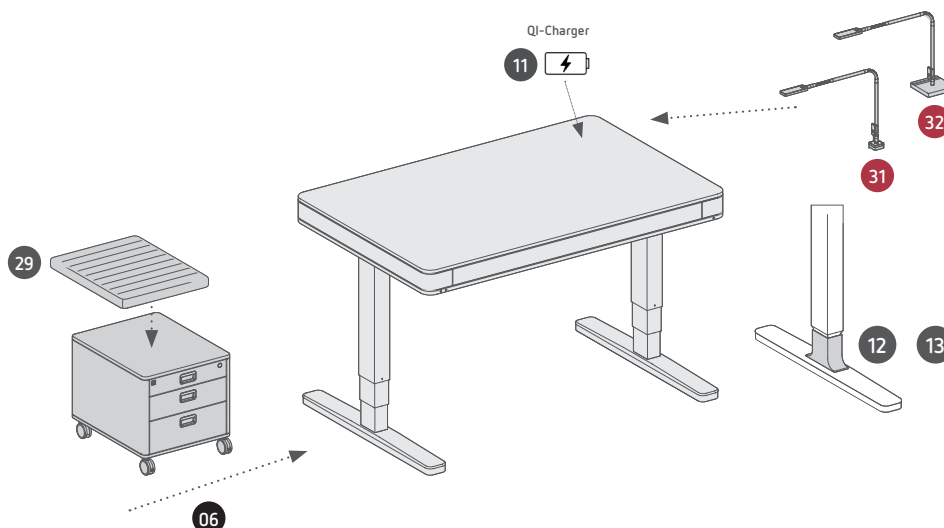

Ergänzungen:

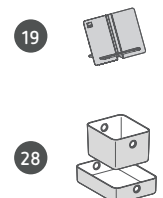

Wählen Sie bei der Bestellung der folgenden montierten Ausstattung die jeweilige Artikelnummer je nach Bestimmungsland:

- 09 Steckdosenleiste F/E/G/I/J
- 10 Netzkabel F/E/G/I/J
- 11 T7 Qi-Charger F/E/I/J

Land	F	E	G	I	J
	AT, BA, BG, BY, DE, DK, EE, ES, FI, GR, HR, HU, KR, LT, LU, LV, MD, ME, NL, NO, PT, RO, RS, RU, SE, SI, TR, UA	BE, CZ, DK, FR, PL, SK	CY, GB, HK, IM, IE, MT	CN	CH, LI

11 T7 Qi-Charger

- ↔ 8 cm
- ↔ 8 cm
- ⬆ 0,3 kg
- 📦 0,002 m³
- 🔢 1



- Integriert in die Tischplatte (nicht sichtbar)
- Kabelloses Aufladen von Smartphones & -watches
- Ladeposition für das Gerät wird durch einen Aufkleber auf der Tischplatte gekennzeichnet
- Kompatible Geräte siehe: www.moll-funktion.com

12 13 Höhenadapter

- ↕ 10 cm
- ⬆ 1,6 kg
- 📦 0,01 m³
- 🔢 1

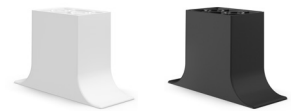

- Tischhöhe um weitere 10 cm für eine Körpergröße ab 2,00 m
- Der Höhenadapter erweitert den Höhenverstellbereich von 66 bis 128 cm (statt 56-118 cm)

06 C7

- ↔ 43 cm
- ↔ 54 cm
- ↕ 42 cm
- ⬆ 25,6 kg
- 📦 0,13 m³
- 🔢 1



- Rollcontainer mit abgerundeten Ecken – belastbar bis 75 kg
- Vier Rollen – zwei sind feststellbar
- Zwei Schubladen (DIN A3) – belastbar bis 2,5 kg
- Eine abschließbare Materialschublade mit Geheimfach – belastbar bis 1 kg
- Schubladen mit Selbstzug
- Material: melaminharzbeschichtete Holzwerkstoffplatten
- Weißer Korpus und Schubladenfronten weiß, farbig oder furniert
- Ergänzung: (Sitz-) Pad – so wird der C7 zum Hocker

29 Pad

- ↔ 44 cm
- ↔ 54 cm
- ↕ 7 cm
- ⬆ 3,5 kg
- 📦 0,02 m³
- 🔢 1



- (Sitz-) Pad für den C7 – Anti-Rutsch-Streifen halten das Pad sicher in Position
- Stoffbezug ist in vielen verschiedenen Farben erhältlich – diese sind auf die Polsterbezüge der Stühle abgestimmt
- Komfortable und hochwertige 4 cm Schaumstoff-Füllung
- Der Bezug lässt sich leicht reinigen – bitte die eingenahten Pflege- und Waschinweise beachten

moll C7





Merkmale:

Rollcontainer	Breite (cm)	Tiefe (cm)	Höhe (cm)	Korpusdekor	Schubladenfront-Dekor
C7	43	54	42	Weiß	Weiß, Hellblau, Flieder, Eiche, Nussbaum

- A** Der C7 passt ausgezeichnet zum T7: Der Rollcontainer hat 3 Schubladen (DIN A3) mit Selbsteinzug, wovon eine abschließbar ist und ein Geheimfach besitzt.

Belastbarkeit

Schubladen: 2,5 kg

Materialschublade: 1 kg

- B** Das Korpusdekor ist in Weiß und das Schubladendekor in drei T7-designgleichen Farbvarianten oder in zwei Echtholzvarianten erhältlich.
- C** Alle Ecken des C7 sind abgerundet.
- D** Der Rollcontainer hat vier Rollen, wovon zwei feststellbar sind.
- E** Mit einem Pad wird der Ordnungshelfer zum Hocker mit einer maximalen Belastbarkeit von 75 kg.

Ergänzungen:

- H** (Sitz-) Pad

moll Drehstühle





moll S6

- moll S6 Ergänzungen (S. 38)

07

- ↔ 70 cm
- ↔ 70 cm
- ↔ 28-52 cm
- ⊞ 16,1 kg
- ⊞ 0,25 m³
- ⊞ 1



Design: BALLENDAT



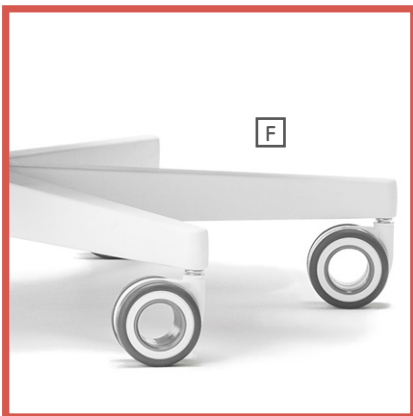

Merkmale:

- A** Der moll S6 hat einen widerstandsfähigen und bequemen Netzbezug, dieser federt Gewichtverlagerungen ab. So wird gut belüftetes Sitzen gefördert und eine angenehme sowie ergonomische Sitzhaltung unterstützt.
 - » Hohe Atmungsaktivität
 - » Sitz- und Rückenrücker aus glasfaserverstärktem Kunststoff
 - » Belastbar bis 90 kg
- B** Sitzhöhe, Sitztiefe und Rückenlehnenhöhe einfach und intuitiv mittels ausklappbaren Bedienhebeln verstellbar.
- C** Einfach austauschbare Rücken- und Sitzkissen per Druckknopf: Die Bezüge gibt es in 2 unterschiedlichen Stoffqualitäten und in 14 verschiedenen Stofffarben.
- D** Stabiler Schrägrahmen aus dickwandigem Stahlrohr. Das Gestell ist in den Farben Weiß oder Grau erhältlich.
- E** Sechsbarmiges, extrabreites Fußkreuz sorgt für die extra Stabilität und Sicherheit.
- F** Rollen sind für höchste Sicherheitsanforderungen leicht gebremst und für harte sowie weiche Fußbodenbeläge geeignet.

Ergänzung:

- G** Gleiter

moll S9

- moll S9 Ergänzungen (S. 39)

08

- ↔ 65 cm
- ↔ 65 cm
- ↕ 37-57 cm
- ⊞ 22,9 kg
- ⊞ 0,28 m³
- ⊞ 2



Design: IDAID





Merkmale:

A Der moll S9 ist ein Drehstuhl der besonderen Art: Der Stuhl besteht aus einem separaten Sitz- und Rückenelement, was für eine Vielfalt an Sitz-Einstellungsmöglichkeiten sorgt.

- » Sitz- und Rückenelement mit widerstandsfähigem Mikrofaser-Bezug
- » Für eine Körpergröße von 1,10 bis zu 2,00 m geeignet
- » Belastbar bis 100 kg

B Der Stuhl vereint 2 Verstellmechaniken: Mechanische Verstellung der Grundhöheneinstellung für verschiedene Körpergrößen und die Gasfedereinstellung für die Einstellung der Sitzhöhe.

Selbsterklärende Bedienelemente ermöglichen eine intuitive Einstellung der Sitztiefe und -höhe. Der Sitz kann für die passende Sitzdynamik gedreht werden.

- » Sitztiefe: 32 bis 45 cm
- » Sitzhöhe: 34 (46) bis 45 (57) cm
- » Sitzneigung: ca. 4° nach hinten, ca. 7° nach vorne und maximal 5° zur Seite
- » Rückenlehnenhöhe: 39 (49) cm – zwei Grundpositionen des Rückenelements wählbar

C Der S9 hat einen Taschen- bzw. Jackenhaken am Sitzrücken und ein Geheimfach unter der Sitzfläche.

D Die Farbe des Rücken- und Sitzelements kann individuell zusammengestellt werden – 8 Stofffarben stehen zur Auswahl.

E Stabiles Drehstuhlgestell in Weiß.

F Das fünfarmige Fußkreuz sorgt für große Stabilität und hohe Sicherheit.

G Design-Rollen sind für höchste Sicherheitsanforderungen leicht gebremst und für harte sowie weiche Fußbodenbeläge geeignet.

Ergänzung:

Gleiter

moll S6

Bitte beachten: Bei einer S6-Bestellung geben Sie bitte die gewünschte Gestellfarbe an. Die Sitz- und Rückenkissen können Sie optional dazu bestellen.

07

Gestell wählen



Gestell Weiß
Gestell Grau

Bezugstoffe wählen



Stoffqualitäten:

Stoff Uni
Stoff Ribcord

S6 Sitzkissen

↔	44 cm
↕	48 cm
↔	1 cm
⊞	0,36 (Uni) – 1,11 (Ribcord) kg
📦	0,05 (Uni) - 0,08 (Ribcord) m ³
🔢	1



- Zwei unterschiedliche Stoffqualitäten
- Wahlweise in 14 verschiedenen Farben
- Hochstrapazierfähig und einfach zu reinigen
- Einfach zu wechselndes Sitzkissen mit vier Druckknöpfen

Bitte Pflegehinweise im Etikett beachten

S6 Rückenkissen

↔	44 cm
↕	49 cm
↔	1 cm
⊞	0,36 (Uni) – 1,02 (Ribcord) kg
📦	0,05 (Uni) - 0,08 (Ribcord) m ³
🔢	1



- Zwei unterschiedliche Stoffe
- In 14 verschiedenen Stofffarben erhältlich
- Hochstrapazierfähig und einfach zu reinigen
- Einfach zu wechselndes Rückenkissen mit vier Druckknöpfen

Bitte Pflegehinweise im Etikett beachten

30 Gleiter

↔	3,5 cm
⊞	0,4 kg
📦	0,004 m ³
🔢	1



- Gleiter zum Austausch der Rollen
- Ermöglicht die niedrigste Sitzhöhe
- Wird verwendet wenn keine Rollfunktion gewünscht ist
- Kann jederzeit ergänzt werden

moll S9

Bitte beachten: Bitte wählen Sie vor der Bestellung eines S9 Ihre Lieblingsfarbe für das Rücken- und Sitzelement.

08 **Rückenelement wählen**



Stoffqualität:
Stoff Uni

Sitzelement wählen



Stoffqualität:
Stoff Uni

S9 Rückenelement

📦 18,4 kg
📏 0,25 m³
📦 1



- In 8 verschiedenen Farben erhältlich
- Material ist strapazierfähig und leicht zu reinigen

Bitte Pflegehinweise im Etikett beachten

S9 Sitzelement

📦 4,5 kg
📏 0,021 m³
📦 1



- In 8 verschiedenen Stofffarben erhältlich
- Material ist strapazierfähig und leicht zu reinigen

Bitte Pflegehinweise im Etikett beachten

30 Gleiter

📏 3,5 cm
📦 0,4 kg
📏 0,004 m³
📦 1



- Gleiter zum Austausch der Rollen
- Ermöglicht die niedrigste Sitzhöhe
- Wird verwendet wenn keine Rollfunktion gewünscht ist
- Kann jederzeit ergänzt werden

Flexlight

31

- ↔ 62 cm
- ↕ 42 cm
- ⊞ 2 kg
- ⊞ 0,01 m³
- ⊞ 1

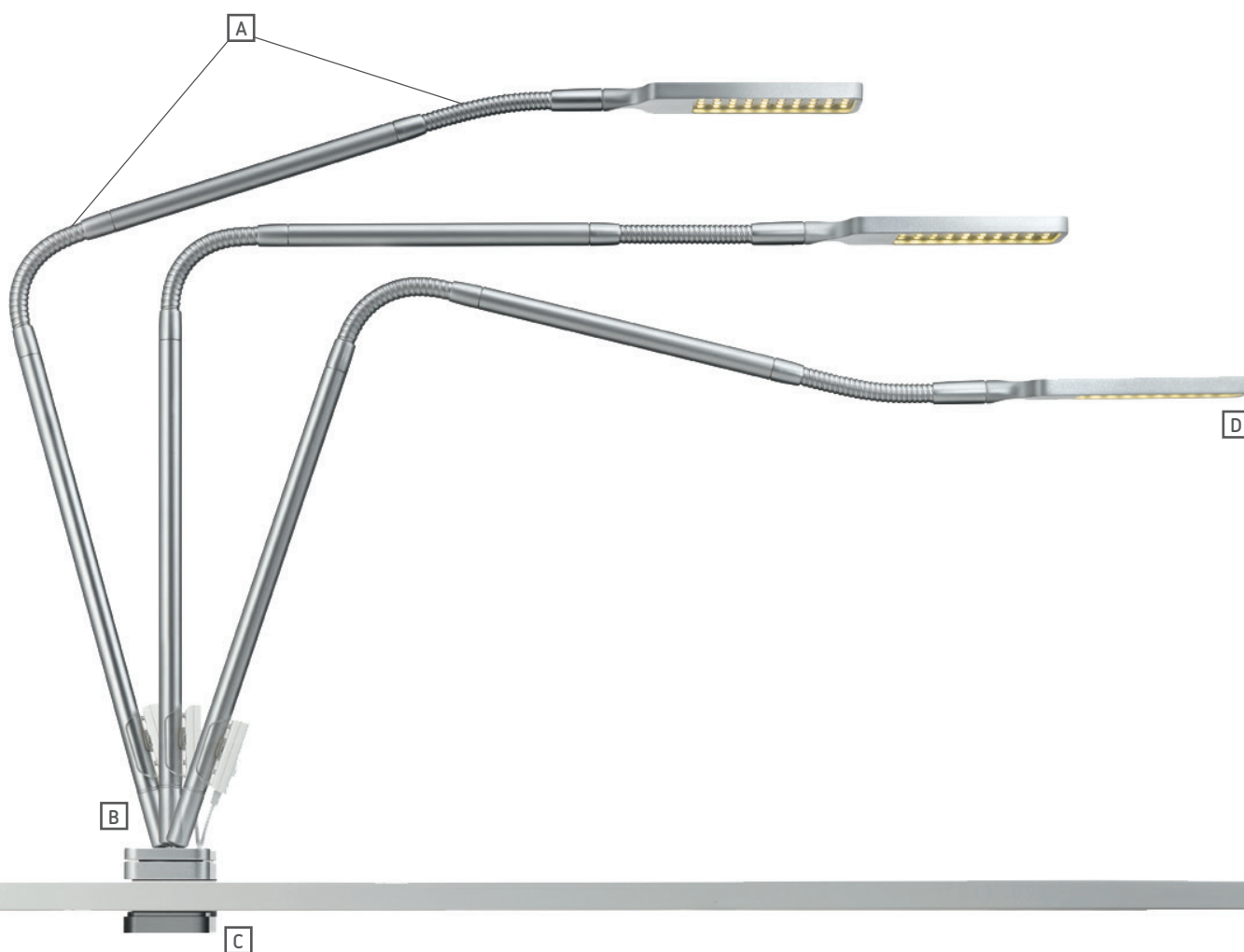

Design: PEARL CREATIVE



2002196/EC-WEEE

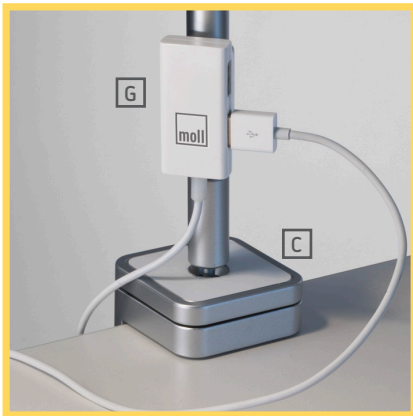
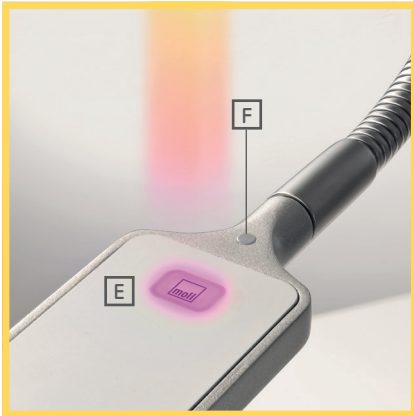
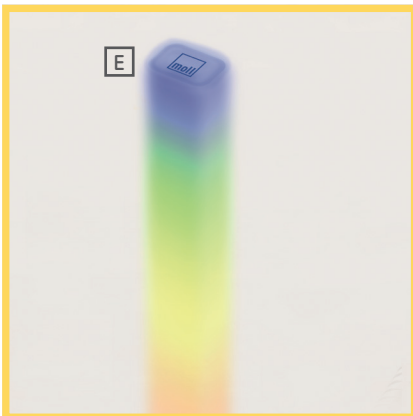

Merkmale:

Modern designte LED Schreibtischleuchte mit vielfältigen Zusatzfunktionen zum Anklebmen an die Tischplatte.

- A** Die Flexlight hat zwei bewegliche Schwanenhäse, die eine maximale Flexibilität in der Ausrichtung der Schreibtischleuchte ermöglichen.
- B** Das integrierte Kugelgelenk am Fuß erlaubt es, das Licht dorthin zu bringen, wo es benötigt wird.
- C** Ein Klemmfuß, der die Flexlight sicher am Tisch hält für eine Plattenstärke von 13 bis 23 mm. Einzigartig: Die Leuchte bleibt stabil in der eingestellten Position, auch wenn sie an einer schräggestellten Tischplatte angeklemt ist.
- D** Leuchtenkopf mit 40 LEDs der Energieeffizienzklasse: A - A++
 - » 85 % Energieeinsparung gegenüber einer 60-W-Glühbirne
 - » Nomineller Lichtstrom 690 Lumen
 - » Nennleistungsaufnahme 10 W
 - » Farbtemperatur 3500 K
 - » Nennlebensdauer 25.000 h (Leuchtmittel)
- E** Einschalttaste mit zusätzlicher Nachtlichtfunktion, die auf Tastendruck die Farbe wechseln kann. Bei Bedarf ist diese Funktion auch abschaltbar.
- F** Beleuchtung über eine Sensortaste – flimmerfrei und stufenlos von 100 % bis 5 % dimmbar.

Integriert:

- G** USB Ladestation

 Die Leuchte enthält eingebaute LED-Lampen.

Die Lampen können in der Leuchte nicht ausgetauscht werden.



LED



Flexlight
362150



874/2012

L7

32

- ↔ 62 cm
- ↕ 42 cm
- ⚖ 4,1 kg
- 📦 0,01 m³
- 🔧 1

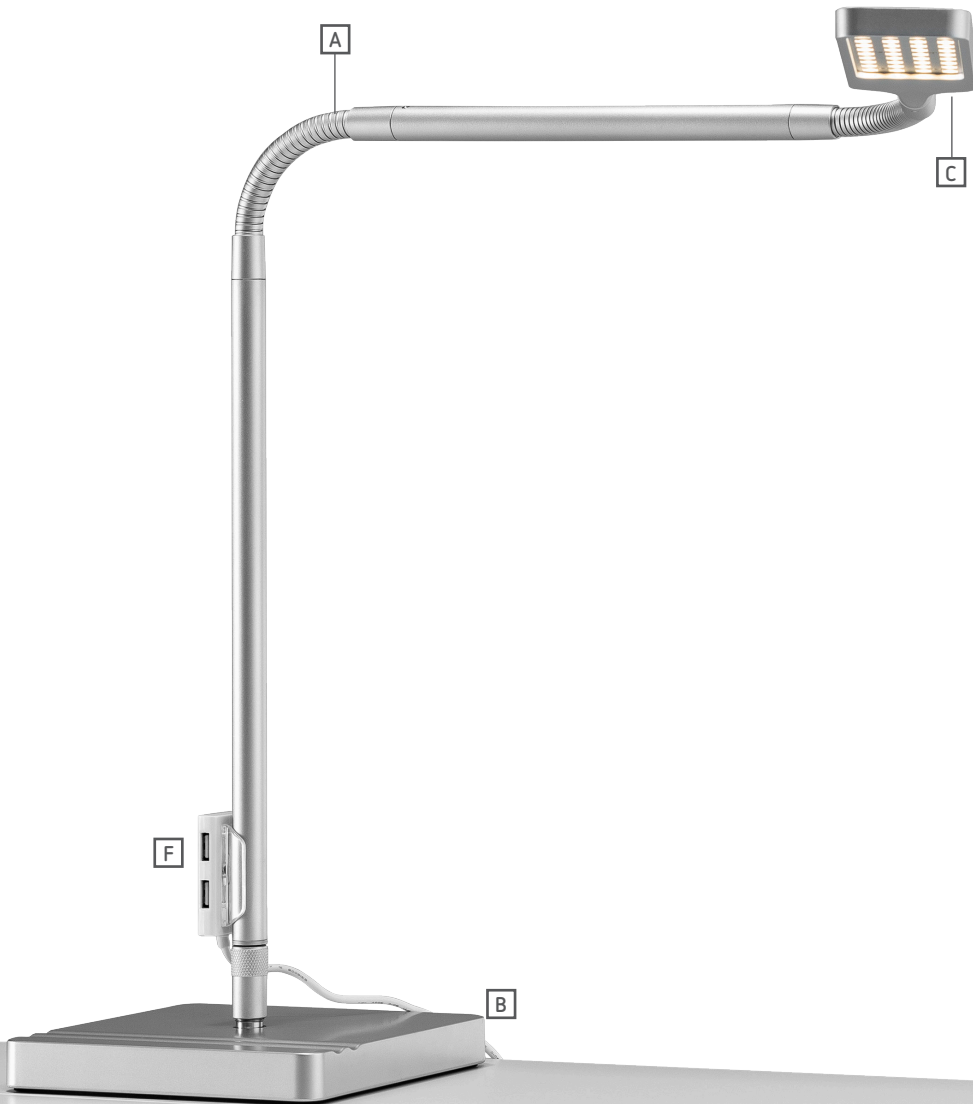

2002196/EC-WEEE

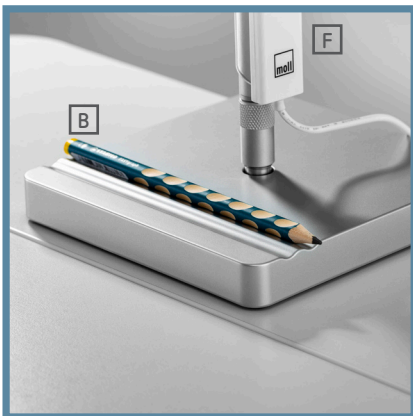
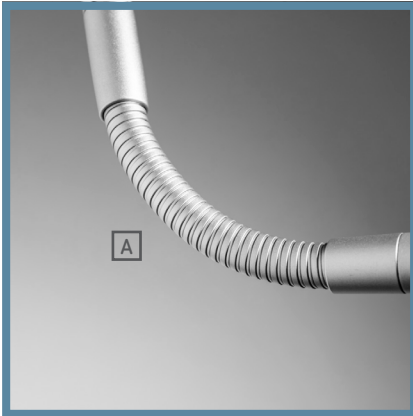

Merkmale:

LED Schreibtischleuchte in schlichtem Design mit Leuchtensockel und vielfältigen Zusatzfunktionen.

- A** Zwei Schwanenhäse sorgen für die nötige Flexibilität.
- B** Der Leuchtensockel bietet durch sein Gewicht einen sicheren Stand der Tischleuchte. Zusätzlich integriert sind zwei praktische Stiftrinnen für Schreibutensilien.
- C** Leuchtenkopf mit 40 LEDs der Energieeffizienzklasse: A - A++
 - » 85 % Energieeinsparung gegenüber einer 60-W-Glühbirne
 - » Nomineller Lichtstrom 690 Lumen
 - » Nennleistungsaufnahme 10 W
 - » Farbtemperatur 3500 K
 - » Nennlebensdauer 25.000 h (Leuchtmittel)
- D** Einschalttaste mit zusätzlicher Nachlichtfunktion, die auf Tastendruck die Farbe wechselt. Bei Bedarf ist diese Funktion auch abschaltbar.
- E** Beleuchtung über eine Sensortaste – flimmerfrei und stufenlos von 100 % bis 5 % dimmbar.

Integriert:

- F** USB Ladestation

 Die Leuchte enthält eingebaute LED-Lampen.

Die Lampen können in der Leuchte nicht ausgetauscht werden.



LED

moll





moll L7
268860



874/2012

Maßeinheiten

Maßeinheiten für den Produktratgeber:

	Stellmaß in der Breite		Gewicht des Produkts
	Stellmaß in der Tiefe		Volumen der Pakete
	Stellmaß in der Höhe		Anzahl der Pakete

Bezugsstoffe

Zusammensetzung Uni ¹

- Material: 100% schwer entflammbare Polyester
- Enthält keine schwermetallhaltigen Farbstoffe
- Hergestellt aus 100% recyceltem Polyester
- Umweltfreundlich und auf Schadstoffe geprüft nach Oeko-Tex® Standard 100
- Gewicht 350 g/m²
- Scheuerfestigkeit 72.000 Martindale/52.500 Wyzenbeek nach EN ISO 12947 1 & 2
- Pillingbildung: Klasse 4
- Flammhemmend nach BS 5852 Zigarettengluttest
- Lichtechtheit > 5 nach ISO B02
- Reibechtheit Nass: 5, Trocken: 5 nach EN ISO 105X12

Reinigung

- Regelmäßig absaugen
- Bei Verschmutzung mit einem feuchten Tuch abwischen
- Bitte Pflegehinweise im Etikett beachten

Zusammensetzung Ribcord ²

- Material: Vorderseite 88% Polyester, 12% Polyamid und die Rückseite 100% Polyester
- Enthält keine schwermetallhaltigen Farbstoffe
- Umweltfreundlich und auf Schadstoffe geprüft nach Oeko-Tex® Standard 100
- Gewicht: 386 g/m² ± 5%.
- Scheuerfestigkeit: 100.000 Martindale/75.000 Wyzenbeek nach EN ISO 12947 1 & 2
- Pillingbildung: Klasse 4-5
- Flammhemmend nach BS 5852 Zigarettengluttest
- Lichtechtheit: 4-5 nach ISO B02
- Reibechtheit: Nass: 5, Trocken: 5 nach EN ISO 105X12

Reinigung

- Regelmäßig absaugen
- Bei Verschmutzung mit einem feuchten Tuch abwischen
- Bitte Pflegehinweise im Etikett beachten

Netzbespannung S6 ³

- Material: 100% Elastomer-Polyester
- Umweltfreundlich und auf Schadstoffe geprüft nach Oeko-Tex® Standard 100
- Scheuerfestigkeit 50.000 Martindale/37.500 Wyzenbeek
- Lichtechtheit 5
- Reibechtheit Nass: 5, Trocken: 4

Reinigung

- Regelmäßig absaugen
- Bei Verschmutzung mit einem feuchten Tuch abwischen

Zusammensetzung Utensilo Stoff ⁴

- Material: strapazierfähiges Polyestergewebe

Reinigung

- Regelmäßig absaugen
- Bei Verschmutzung mit einem feuchten Tuch abwischen
- Bitte Pflegehinweise im Etikett beachten

Bezugsstoffe S6, S9 und C7 Pad

Uni ¹



Lemon

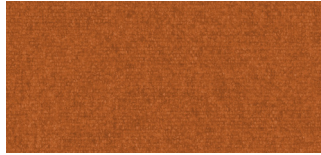

Orange

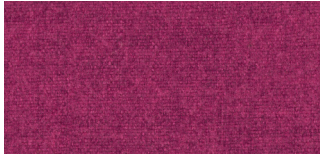

Pink

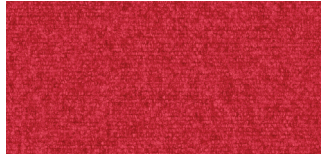

Rot



Hellblau

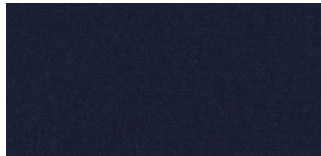

Dunkelblau



Beige

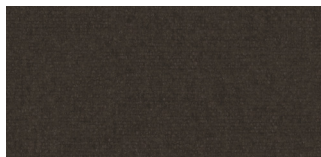

Dunkelbraun

Ribcord ²

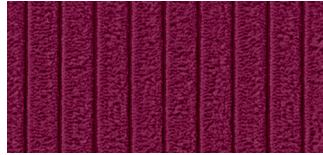

Winered

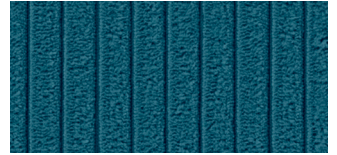

Petrol

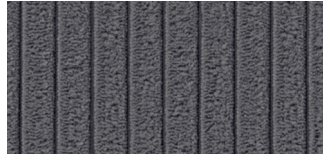

Anthracite

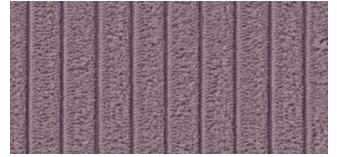

Lavender

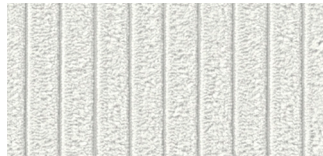

White

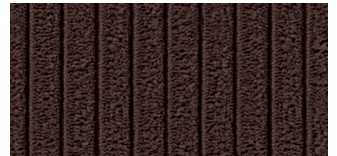

Espresso

moll S6

Netzbespannung ³

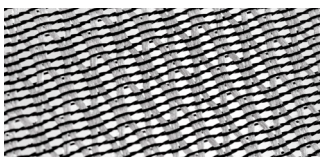

Silber/Grau

Utensilo

Utensilo Stoff ⁴



Blau



Pink



Grün

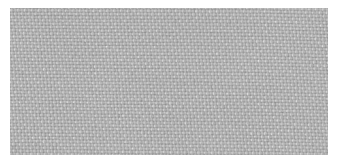

Grau

Materialien

Korpusdekore

moll T7

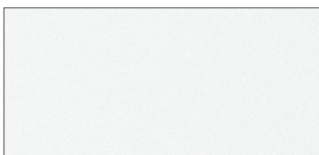

Weiß¹

moll T5



Beige²

moll T7 exclusive

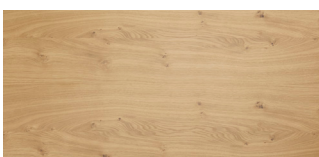

Eiche³



Nussbaum³

Blenden-/Schubladendekore

moll T7 und moll C7

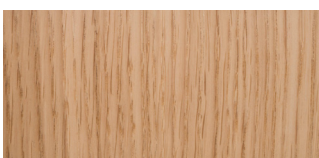

Eiche⁵

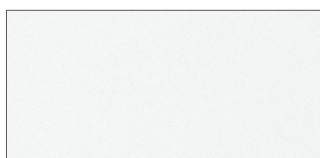

Weiß⁴

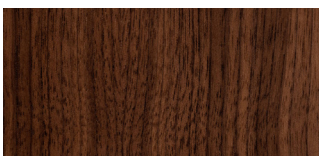

Nussbaum⁵



Hellblau⁴

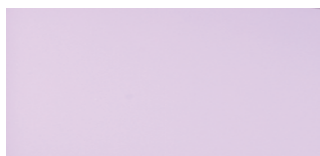

Flieder⁴

¹ Melaminharzbeschichtete MDF-Holzwerkstoffplatte:

moll Möbel sind aus Holzwerkstoffplatten gemäß EN 312 und EN 14322 gefertigt und geprüft. Die Formaldehydklasse CARB II wird eingehalten, welche strengere Grenzwerte zu Grunde legt, als die E1 Prüfmethode gemäß EN 120. Bei normaler, dem Verwendungszweck entsprechender Nutzung treten nach heutigem Kenntnisstand keine gesundheitlichen Schäden und Beeinträchtigungen auf.

² Birke-Multiplex Tischplatte und Seitenpaar:

Gefertigt aus einer Multiplexplatte mit Nano-Soft-touch-Beschichtung.

³ Furnierte Vollholzplatten in Eiche und in Nussbaum:

Furnierte Stäbchenplatte mit massiven Hirnholzkanten, mit UV-Lack auf Wasserbasis versiegelt.

⁴ MDF-Holzwerkstoffplatten lackiert:

Blenden bestehen aus mehrlagigen Formsperrholz mit Grundierfolie: Oberfläche mit UV-härtendem Acryllacksystem lackiert. Diese wurde auf Wasserbasis hergestellt und ist daher besonders umweltfreundlich.

⁵ Mehrlagige Formholzteile in Eiche und Nussbaum:

Formsperrholz mit geölter Echtholzoberfläche.

Plattenkanten:

Die beschichteten Platten sind mit hochwertigem ABS Kantenband versiegelt. ABS ist ein thermoplastischer Werkstoff mit hervorragenden Material- und Gebrauchseigenschaften. Schlagfest, mechanisch und thermisch hoch belastbar, leicht zu trennen und emissionsarm zu entsorgen.

Was moll verspricht und hält!



5 Jahre Qualitätsgarantie

moll gewährt seinen Kunden beim Kauf eines moll Schreibtischs oder Drehstuhls fünf Jahre Garantie. Alles zu den Garantiebedingungen finden Sie unter: www.moll-funktion.com



5 Jahre Nachkaufgarantie

moll bietet zusätzlich eine fünf Jahre Nachkaufgarantie auf moll Schreibtische – damit auch später noch passendes Zusatzequipment dazu gekauft werden kann. Alle Garantiebedingungen finden Sie unter: www.moll-funktion.com



AGR

moll Produkte sind mit dem AGR-Gütesiegel ausgezeichnet. Die Aktion Gesunder Rücken (AGR) zeichnet unabhängig Produkte aus, die nach ärztlichen Richtlinien ergonomisch und gleichzeitig gesund für den Rücken sind.



Patente

moll entwickelt alle Beschläge selbst. Viele dieser Innovationen sind durch Schutzrechte abgesichert.



Einfache Montage

moll legt allergrößten Wert auf eine gut organisierte Verpackung und sehr gute Montageanleitungen, welche Voraussetzung für eine schnelle und problemlose Montage sind.



Made in Germany

moll Produkte werden in Deutschland entwickelt und nach hohen Qualitäts- und Sicherheitsstandards gefertigt.



Blauer Engel:

moll prime Möbel tragen das Prüfsiegel „Blauer Engel“ und sind damit geprüft und zertifiziert nach RAL UZ 38.



Unsere Verantwortung

Wir bei moll verwenden bei der Produktion unserer Produkte vorwiegend umweltschonende Materialien. Zum einen möchten wir den CO2 Fußabdruck unserer Produkte so klein wie nur möglich halten. Und zum anderen ist es uns ein großes Anliegen Materialien zu verwenden, die recyclebar sind und/oder wiederverwendet werden können.



FSC-Zertifizierung

Alle Holzwerkstoffe, die bei moll eingesetzt werden, gewährleisten einen verantwortungsvollen Umgang mit dem Rohstoff Holz. Alle Dekoroberflächen sind getestet auf Abriebfestigkeit, Fleckenunempfindlichkeit, Kratzbeanspruchung, Stoßbeanspruchung und Zigarettenlglut gemäß EN 14322.



CARB II

moll Holzwerkstoffe sind CARB II compliant mit strengeren Grenzwerten als E1 nach Prüfmethode EN 120. Dies gewährleistet bei normaler, dem Verwendungszweck entsprechender Nutzung nach heutigem Kenntnisstand keine gesundheitlichen Schäden und Beeinträchtigungen.



PEFC

Um den Erhalt unserer Wälder zu sichern beziehen wir unser Holz nur von Lieferanten mit dem PEFC Siegel. Das garantiert eine ökologische und sozialverträgliche nachhaltige Forstwirtschaft.



Elektrogerätegesetz

moll Produkte sind gemäß Elektro- und Elektronikgerätegesetz registriert. Großhandel und Fachgeschäfte sind verpflichtet, Elektro- und Elektronik-Altgeräte beim Neukauf eines gleichwertigen Geräts kostenfrei zurückzunehmen.



Vertriebskundenservice:

T: +49 (0) 7335 181-180 / Email: verkauf@moll-funktion.de

Wir liefern ausschließlich zu unseren allgemeinen Geschäftsbedingungen. Wir behalten uns technische Änderungen vor.
Für inhaltliche und drucktechnische Fehler übernehmen wir keine Haftung.

moll Funktionsmöbel GmbH, Rechbergstraße 7, D 73344 Gruibingen,
info@moll-funktion.de, www.moll-funktion.com
DE 300210 © Copyright by moll 08/2020

Folgen Sie uns auf Social Media:

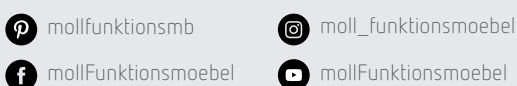

moll Webseite

