

# Steh-Sitz-Tischsysteme **ergon** designed to move

Preisliste **2020**

Gültig ab 01.04.2020



 made  
 in  
 Germany



**GLM**NOVITAS  
WOHNEN | BÜRO | OBJEKT

**officeplus**  
einfach gesünder arbeiten

Inhaltsverzeichnis			2
<b>Lieferservice</b>			3
<b>Verkaufshilfen</b>			3
<b>Elektrische Tischgestelle</b>	belastbar bis 100 kg	ergon <b>master</b> – der Bestseller	4
		ergon master Eck- und Winkellösungen	4
		Tischanlagen, ergon master 3- und 4-Fuß-Gestell	5
		ergon <b>chrom</b> – hochglanz verchromt ergon chrom 3- und 4-Fuß-Gestell	6
		ergon <b>project 1 und 2</b> – preisorientiert	7
<b>Quicklift Tischgestelle</b>		ergon <b>green 1 und 2</b> – umweltbewusst und schnell verstellbar	8
Schnellverstellung per Gasfeder-Lift			
<b>Mobile Tischgestelle</b>		ergon <b>mini master, mini project 1</b> und <b>mini green 1</b> – platzsparend und mobil	9
Elektrisch und mit Gasfeder-Lift			
<b>Steh-Tischgestell</b>		ergon <b>conference</b> – dynamisch Stehen	10
<b>Optionen / Zubehör / Nachrüstung</b>		Tischplatten	11 – 12
		Zubehör	13 – 14
		Ergonomische Hilfsmittel	15

## Liefervariante 1:

DPD



Die Ware wird (per Paketdienst) im Karton zur Selbstmontage geliefert.

Regellieferzeit: max. 2 Arbeitswochen

Unter 1000 SFr. Netto-Warenwert  
Versandpauschale von 25,00 SFr.

## Liefervariante 2:

Spedition



Lieferung per Möbelspedition.

Die Ware wird komplett montiert zum Endkunden oder an das Lager des Fachhandelspartners geliefert.

Die kompletten Tische werden frei Verwendungsstelle oder ans Lager geliefert.

Regellieferzeit: 2 Arbeitswochen

Komplette Tische ab 180,00 SFr.  
netto pro Gestell

„Damit Ihr Kunde nicht Äpfel mit Birnen vergleicht.“

Gerne stellen wir Ihnen zu den einzelnen Tischgestellen detaillierte Vorlagen zur Verfügung. Diese sind eine echte Entscheidungshilfe für Ihren Kunden.

**ergon** für die Nachrüstung

vorhandene Schreibtischplatte oder Winkelkombination

**ergon** für die spezielle Schreibtischkonfiguration

Ihre spezifische Plattenform, Grösse und Kundenanforderung

**ergon** für komplette Schreibtische ab Werk

Schreibtischplatten Farben und Grössen siehe Seite 11/12

auf Wunsch und Verrechnung einer Logistikpauschale direkt zum Bestimmungsort geliefert

**ergon** Schreibtischzubehör + ergonomische Unterstützung

Alles was es braucht um die Funktion, den Komfort und gleichzeitig die Gesundheit zu steigern.

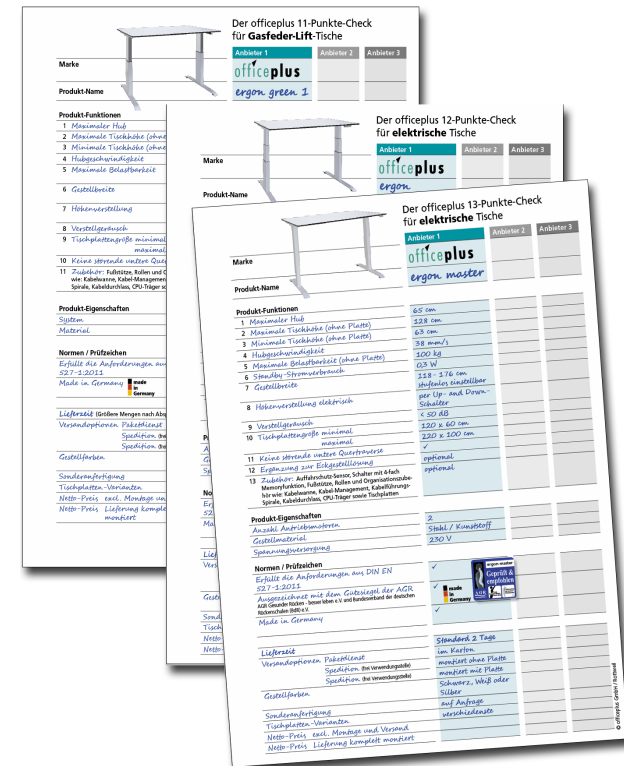

# Elektrische Tischgestelle



Merkmale	ergon master 2-stufig / 2 Säulen	Eckversion 2-stufig / 3 Säulen	30°	Winkelversion 2-stufig / 3 Säulen	45°
<b>Höhenverstellbar</b> (ohne Platte) <b>per Handschalter</b>	63 – 128 cm	63 – 128 cm	63 – 128 cm	63 – 128 cm	63 – 128 cm
<b>Belastbarkeit</b> inkl. Platte	100 kg	130 kg	130 kg	130 kg	130 kg
<b>Breitenverstellung</b> stufenlos	118 – 176 cm	118 – 176 cm je Seite	118 – 176 cm je Seite	118 – 176 cm je Seite	118 – 176 cm je Seite

Teleskop-Verlängerung	141 – 202 cm	TG-IN-11	44,00	TG-IN-11	44,00	TG-IN-11	44,00	TG-IN-11	44,00
<i>Aufpreis je Gestellrahmen</i>	198 – 255 cm	TG-IN-16	57,00	TG-IN-16	57,00	TG-IN-16	57,00	TG-IN-16	57,00

Gestellfarbe Weiß (RAL 9016)		T8-06-00	1348,00	T8-E6-00	2025,00	T8-W6-30	2037,00	T8-W6-45	2053,00
Gestellfarbe Silber (RAL 9006)		T8-03-00	1348,00	T8-E3-00	2025,00	T8-W3-30	2037,00	T8-W3-45	2053,00
Gestellfarbe Schwarz (RAL 9011)		T8-01-00	1348,00	T8-E1-00	2025,00	T8-W1-30	2037,00	T8-W1-45	2053,00
Gestellfarbe Anthrazit (ähnl. RAL7012)		T8-04-00	1348,00	T8-E4-00	2025,00	T8-W4-30	2037,00	T8-W4-45	2053,00
Fußausleger verchromt <i>Aufpreis</i>		TG-F2-14	321,00	TG-F3-14	484,00	TG-F3-14	484,00	TG-F3-14	484,00

4-fach Memory-Schalter	<i>optional</i>	TM-04-01	110,00	TM-04-01	110,00	TM-04-01	110,00	TM-04-01	110,00
Auffahrtschutz-Sensor	<i>optional</i>	TG-SE-00	121,00	TG-SE-00	121,00	—	—	—	—
<b>Tischplattenunterstützung</b> für lange Platten <b>ab 180 cm</b> <i>je Gestellrahmen</i>	<i>optional</i>	TG-PV-MA	53,00	TG-PV-MA	53,00	TG-PV-MA	53,00	TG-PV-MA	53,00

Hinweis: Bei Eck- und Winkelversionen wird die 3. Säule mit einem kurzen Fußausleger (Länge: 55 cm) geliefert. Auf Wunsch ist dieser mit einer Länge von 75 cm ohne Aufpreis lieferbar.



# Elektrische Tischgestelle

master 3-Fuß-Gestell

master 4-Fuß-Gestell



Merkmale	3-Fuß 2-stufig / 3 Säulen	4-Fuß 2-stufig / 4 Säulen
<b>Höhenverstellbar</b> (ohne Platte) <b>per Handschalter</b>	63 – 128 cm	63 – 128 cm
<b>Belastbarkeit</b> inkl. Platte	130 kg	160 kg
<b>Breitenverstellung</b> stufenlos	118 – 176 cm je Gestell	118 – 176 cm je Gestell

Teleskop-Verlängerung	141 – 202 cm	TG-IN-11	44,00	TG-IN-11	44,00
<i>Aufpreis je Gestellrahmen</i>	198 – 255 cm	TG-IN-16	57,00	TG-IN-16	57,00

Gestellfarbe Weiß (RAL 9016)		T8-36-00	2032,00	T8-46-00	2647,00
Gestellfarbe Silber (RAL 9006)		T8-33-00	2032,00	T8-43-00	2647,00
Gestellfarbe Schwarz (RAL 9011)		T8-31-00	2032,00	T8-41-00	2647,00
Gestellfarbe Anthrazit (ähnl. RAL7012)		T8-34-00	2032,00	T8-44-00	2647,00
Fußausleger verchromt <i>Aufpreis</i>		TG-F3-14	484,00	TG-F4-14	645,00

4-fach Memory-Schalter	<i>optional</i>	TM-04-01	110,00	TM-04-01	110,00
Auffahrtschutz-Sensor <i>je Gestellrahmen</i>	<i>optional</i>	—		—	
<b>Tischplattenunterstützung</b> für lange Platten <b>ab 180 cm</b> <i>je Gestellrahmen</i>	<i>optional</i>	TG-PV-MA	53,00	TG-PV-MA	53,00



# Elektrische Tischgestelle







Merkmale		ergon chrom 2-stufig / 2 Säulen	chrom 3-Fuß 2-stufig / 3 Säulen	chrom 4-Fuß 2-stufig / 4 Säulen	
<b>Höhenverstellbar</b> (ohne Platte)		62 – 128 cm Schalter mit 4-fach Memory-Funktion	62 – 128 cm Schalter mit 4-fach Memory-Funktion	62 – 128 cm Schalter mit 4-fach Memory-Funktion	
<b>Belastbarkeit</b> inkl. Platte		100 kg	130 kg	160 kg	
<b>Breitenverstellung</b> stufenlos		118 – 176 cm	118 – 176 cm je Gestell	118 – 176 cm je Gestell	
Teleskop-Verlängerung	141 – 202 cm	TG-IN-11	44,00	TG-IN-11	44,00
<i>Aufpreis je Gestellrahmen</i>	198 – 255 cm	TG-IN-16	57,00	TG-IN-16	57,00
Gestellfarbe Hochglanz Chrom III		T5-05-00	2540,00	T5-35-00	3951,00
Fußausleger verchromt		<i>inklusive</i>		<i>inklusive</i>	5138,00
4-fach Memory-Schalter	<i>optional</i>	<i>inklusive</i>		<i>inklusive</i>	
Auffahrerschutz-Sensor	<i>optional</i>	TG-SE-00	121,00	TG-SE-00	121,00
<b>Tischplattenunterstützung</b> für lange Platten <b>ab 180 cm</b> <i>je Gestellrahmen</i>	<i>optional</i>	TG-PV-MA	53,00	TG-PV-MA	53,00

# Elektrische Tischgestelle



Merkmale	ergon project 1 1-stufig / 2 Säulen	ergon project 2 2-stufig / 2 Säulen
<b>Höhenverstellbar</b> (ohne Platte)	70,5 – 118,5 cm per Handschalter	59,5 – 122,5 cm per Handschalter
<b>Belastbarkeit</b> inkl. Platte	100 kg	100 kg
<b>Breitenverstellung</b>	fixe Gestellbreiten	fixe Gestellbreiten

Gestellfarbe Weiß (RAL 9016) 	120 cm E2-06-12	943,00	120 cm E3-06-12	1078,00
	140 cm E2-06-14	959,00	140 cm E3-06-14	1084,00
	160 cm E2-06-16	971,00	160 cm E3-06-16	1095,00
	180 cm E2-06-18	998,00	180 cm E3-06-18	1128,00
Gestellfarbe Silber (RAL 9006) 	120 cm E2-03-12	943,00	120 cm E3-03-12	1078,00
	140 cm E2-03-14	959,00	140 cm E3-03-14	1084,00
	160 cm E2-03-16	971,00	160 cm E3-03-16	1095,00
	180 cm E2-03-18	998,00	180 cm E3-03-18	1128,00
Gestellfarbe Schwarz (RAL 9011) 	120 cm E2-01-12	943,00	120 cm E3-01-12	1078,00
	140 cm E2-01-14	959,00	140 cm E3-01-14	1084,00
	160 cm E2-01-16	971,00	160 cm E3-01-16	1095,00
	180 cm E2-01-18	998,00	180 cm E3-01-18	1128,00
Fußausleger verchromt <i>Aufpreis</i> 	TG-F2-14	321,00	TG-F2-14	321,00

4-fach Memory-Schalter <i>optional</i>	TM-04-01	110,00	TM-04-01	110,00
--	----------	--------	----------	--------



# Quicklift Tischgestelle

green 1



green 2



Merkmale	ergon green 1 1-stufig / 2 Säulen	ergon green 2 2-stufig / 2 Säulen
<b>Höhenverstellbar</b> (ohne Platte)	66 – 116 cm per Handauslöser	60 – 126 cm per Handauslöser
<b>Belastbarkeit</b> inkl. Platte	abhängig von der Gasfeder-Stärke	abhängig von der Gasfeder-Stärke
<b>Gestellbreite</b> <i>Gewünschte Gestellbreite bitte bei Bestellung angeben.</i>	wahlweise in 120, 140, 160 oder 180 cm	wahlweise in 120, 140, 160 oder 180 cm
<b>Gewichtsbelastung</b> inkl. Tischplatte	bis max. 85 kg	bis max. 40 kg

Gestellfarbe Weiß (RAL 9016)		T6-06-00	1413,00	T7-06-00	1688,00
Gestellfarbe Silber (RAL 9006)		T6-03-00	1413,00	T7-03-00	1688,00
Gestellfarbe Schwarz (RAL 9011)		T6-01-00	1413,00	T7-01-00	1688,00
Fußausleger verchromt <i>Aufpreis</i>		—		TG-F2-10	321,00

Gewichtsausgleich Schwarz (RAL 9011) <i>optional</i>	<b>30 kg</b>	TG-GA-01	371,00	<b>15 kg</b>	TG-GA-02	371,00
---	--------------	----------	--------	--------------	----------	--------



**made  
in  
Germany**



### Optionaler Gewichtsausgleich

Zu beachten: Gestelle inklusive Gewichtsausgleich können nur in den festen Gestellbreiten 160 cm und 180 cm, min. 80 cm Tischplattentiefe, sowie komplett montiert geliefert werden.



# Mobile Tischgestelle

mini master



mini project 1







mini green 1



Merkmale	ergon mini master 2-stufig / 2 Säulen	ergon mini project 1 1-stufig / 2 Säulen	ergon mini green 1 1-stufig / 2 Säulen
<b>Höhenverstellbar</b> (ohne Platte)	Stellfüße / Rollen 63 – 128 cm / 68 – 133 cm per Handschalter	Stellfüße / Rollen 70 – 118 cm / 75 – 123 cm per Handschalter	Stellfüße / Rollen 66 – 116 cm / 71 – 121 cm per Handauslöser
<b>Belastbarkeit</b> inkl. Platte	100 kg	100 kg	abhängig von der Gasfeder-Stärke
<b>Breitenverstellung</b> stufenlos	<b>72 – 93 cm</b>	feste Breite: 78 cm	feste Breite: 75 cm

Teleskop-Verlängerung	96 – 118 cm	TG-IN-06	32,00	—	—
<i>Aufpreis je Tisch</i>					

Gestellfarbe Weiß (RAL 9016)		T8-06-MO	1309,00	E2-06-MO	938,00	T6-06-MO	1384,00
Gestellfarbe Silber (RAL 9006)		T8-03-MO	1309,00	E2-03-MO	938,00	T6-03-MO	1384,00
Gestellfarbe Schwarz (RAL 9011)		T8-01-MO	1309,00	E2-01-MO	938,00	T6-01-MO	1384,00
Gestellfarbe Anthrazit (ähnl. RAL 7012)		T8-04-MO	1309,00	—	—	—	—
Fußausleger verchromt <i>Aufpreis</i>		TG-F2-14	321,00	TG-F2-14	321,00	—	—

4-fach Memory-Schalter	<i>optional</i>	TM-04-01	110,00	TM-04-01	110,00	—
------------------------	-----------------	----------	--------	----------	--------	---

# Steh-Tischgestell ergon conference

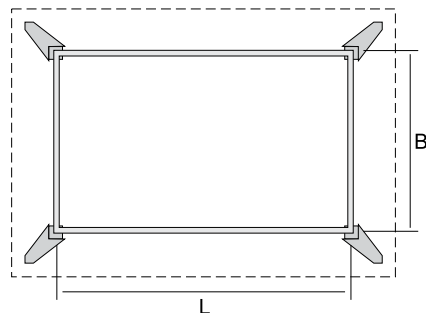

Belastbarkeit	100 kg		
Basis-Höhe (ohne Platte)	103,5 cm		
Höhen-Adapter-Set	für Gestellhöhe von 105 cm	1,5 cm	C0-A1-15 29,00
	für Gestellhöhe von 106,5 cm	3,0 cm	C0-A1-30 60,00
	für Gestellhöhe von 108 cm	4,5 cm	C0-A1-45 118,00
Gestell-Standardfarbe: Schwarz	<input checked="" type="checkbox"/>		
Aufpreis Chrom	<input type="checkbox"/>	CC-01-00	295,00
Optional: 4-er Set feststellbarer Rollen Ø 5,0 cm mit Chrom-Optik		RZ-RL-Z1	62,00



**ergon conference** ist auf Anfrage auch in der **Sitz-Variante mit einer Gestellhöhe von 74,5 cm** erhältlich.

Tischplatten-Maße	Art.-Nr.	Preis
<b>78</b> x 78 cm	C1-78-78	833,00
<b>100</b> x 100 cm	C1-10-10	836,00
<b>140</b> x 100 cm	C1-14-10	852,00
<b>180</b> x 100 cm	C1-18-10	859,00
<b>220</b> x 100 cm	C1-22-10	883,00
<b>260</b> x 100 cm	C1-26-10	904,00
<hr/>		
<b>100</b> x 120 cm	C1-10-12	847,00
<b>140</b> x 120 cm	C1-14-12	857,00
<b>180</b> x 120 cm	C1-18-12	867,00
<b>220</b> x 120 cm	C1-22-12	888,00
<b>260</b> x 120 cm	C1-26-12	907,00
<hr/>		
<b>140</b> x 140 cm	C1-14-14	864,00
<b>180</b> x 140 cm	C1-18-14	881,00
<b>220</b> x 140 cm	C1-22-14	896,00
<b>260</b> x 140 cm	C1-26-14	914,00

# Tischplatten

Passend für alle Sitz/Stehtische, Stehtisch conference und Sitztisch F4.  
Länge 120 cm auch passend für ergon mini master.

Versand von einzelner Tischplatte nicht möglich – nur in Verbindung mit einem Tischgestell.

120 x 80 x 2,5 cm	Melamin lichtgrau	TP-00-10	133,00
	Buche dekor	TP-00-11	159,00
	Ahorn dekor	TP-00-13	159,00
	Melamin weiß	TP-00-16	133,00
120 x 80 x 1,9 cm	Weiß mit weißem Umleimer, Ecken R35	TP-00-15	147,00
	Weiß mit schwarzem Umleimer, Ecken R35	TP-00-12	147,00
140 x 80 x 2,5 cm	Melamin lichtgrau	TP-00-60	144,00
	Buche dekor	TP-00-61	167,00
	Ahorn dekor	TP-00-63	167,00
	Melamin weiß	TP-00-66	144,00
140 x 80 x 1,9 cm	Weiß mit weißem Umleimer, Ecken R35	TP-00-65	154,00
	Weiß mit schwarzem Umleimer, Ecken R35	TP-00-62	154,00
160 x 80 x 2,5 cm	Melamin lichtgrau	TP-00-20	149,00
	Buche dekor	TP-00-21	173,00
	Ahorn dekor	TP-00-23	173,00
	Melamin weiß	TP-00-26	149,00
160 x 80 x 2,6 cm	Wildecke Massivholzplatte*	TP-EH-20	1399,00
	Ulme Massivholzplatte*	TP-EH-21	1399,00
160 x 80 x 1,9 cm	Weiß mit weißem Umleimer, Ecken R35	TP-00-25	159,00
	Weiß mit schwarzem Umleimer, Ecken R35	TP-00-22	159,00
	Zwetschge matt dekor mit schwarzem Umleimer, Ecken R35	TP-00-29	308,00

Andere Abmessungen, Farben und Materialien auf Anfrage lieferbar.

**Hinweis:** Lieferung komplett montierter Tischgestelle mit Tischplatte nur per Möbelspedition.  
Lieferung zerlegt im Karton zur Selbstmontage nur bis Tischplattengröße von 78 x 78 cm möglich.



\* **Massivholzplatten:** Oberfläche allseitig natur geölt.  
Einschichtig, durchgehende Lamellen 90 – 40 mm breit.  
**Lieferzeit ca. 5 Wochen.**

# Tischplatten

Versand von einzelner Tischplatte nicht möglich – nur in Verbindung mit einem Tischgestell.

180 x 80 x 2,5 cm	Melamin lichtgrau	TP-00-30	175,00
	Buche dekor	TP-00-31	201,00
	Ahorn dekor	TP-00-33	201,00
180 x 80 x 1,9 cm	Weiß mit weißem Umleimer, Ecken R35	TP-00-35	170,00
	Weiß mit schwarzem Umleimer, Ecken R35	TP-00-32	170,00
180 x 90 x 1,9 cm	Weiß mit weißem Umleimer, Ecken R35	TP-00-45	180,00
	Weiß mit schwarzem Umleimer, Ecken R35	TP-00-42	180,00
	Zwetschge matt dekor mit schwarzem Umleimer, Ecken R35	TP-00-59	321,00
180 x 90 x 2,6 cm	Wildeiche Massivholzplatte*	TP-EH-30	1660,00
	Ulme Massivholzplatte*	TP-EH-31	1660,00
180 x 90 x 2,5 cm	Melamin lichtgrau	TP-00-58	216,00

## Passend für alle mobile Tische ergon mini und Stehtisch conference

78 x 78 x 2,5 cm	Melamin lichtgrau	TP-00-01	133,00
	Buche dekor	TP-00-02	147,00
	Ahorn dekor	TP-00-03	147,00
78 x 78 x 1,9 cm	Weiß mit weißem Umleimer, Ecken R35	TP-00-05	159,00
	Weiß mit schwarzem Umleimer, Ecken R35	TP-00-04	159,00
	Zwetschge matt dekor mit schwarzem Umleimer, Ecken R35	TP-00-09	182,00

## Drucker-Trägerplatte für alle mobilen Tische ergon mini

70 x 44,3 x 2,5 cm	Melamin lichtgrau	TP-DP-01	123,00
	Buche dekor	TP-DP-02	123,00
	Ahorn dekor	TP-DP-03	123,00

Andere Abmessungen, Farben und Materialien auf Anfrage lieferbar.

**Hinweis:** Lieferung komplett montierter Tischgestelle mit Tischplatte nur per Möbelspedition.  
Lieferung zerlegt im Karton zur Selbstmontage nur bis Tischplattengröße von 78 x 78 cm möglich.

Alle Preise in SFr. exklusive Mehrwertsteuer und zuzüglich der Versandkosten und ggf. Montagekosten innerhalb der Schweiz  
Änderung in Konstruktion und Ausstattung vorbehalten.



\* **Massivholzplatten:** Oberfläche allseitig natur geölt.  
Einschichtig, durchgehende Lamellen 90 – 40 mm breit.  
**Lieferzeit ca. 5 Wochen.**

	<p><b>Auffahrtschutz-Sensor</b> für ergonom master Verhindert die Kollision mit Gegenständen während der Höhenverstellung *nachrüsten künftig nur mit Steuerung möglich</p>	TG-SE-00	121,00
	<p><b>Schalter mit Memory-Funktion</b> 4-fach - Display Zum Abspeichern von frei wählbaren Höhenpositionen.</p>	TM-04-01	110,00
	<p><b>Kabelführungs-Spirale</b> Ideal zur vertikalen Kabelführung bei Sitz-/Steh­tischen.</p>	TG-KS-00	101,00
	<p><b>Kabeldurchlass</b> (Ø 6 cm) Inkl. Montage in die Tischplatte</p>	Weiß Lichtgrau Schwarz Edelstahl-Optik	TG-KD-WE 49,00 TG-KD-LG 49,00 TG-KD-SG 49,00 TG-KD-ES 49,00
	<p><b>Kabelwanne 137,5 cm</b> Leichte und praktisch abklappbare Kabelwanne zur Befestigung an der Tischplatte.</p>	Weiß Silber Schwarz	TG-KW-K6 123,00 TG-KW-00 123,00 TG-KW-K1 123,00
	<p><b>Ausziehbarer Kabelkanal</b> 104 – 190 cm Wahlweise am Tischgestell oder Tischplatte montierbar. Schneller Zugang durch einfaches Aufklappen.</p>	Weiß Silber Schwarz	TG-KW-06 167,00 TG-KW-03 167,00 TG-KW-01 167,00
	<p><b>CPU-Träger einfach</b> In der Höhe und Breite variabel einstellbar, passend für verschiedene CPU-Größen Höhe: 28 – 51 cm Breite: 11 – 21 cm</p>	Silber Weiß Schwarz	TG-CP-02 126,00 TG-CP-W2 126,00 TG-CP-S2 126,00
	<p><b>ergon Gestelladapter</b> Für die Befestigung des CPU-Träger am master-, green 1-, green 2-, und chrom-Gestellrahmen. Wahlweise links oder rechts montierbar. Farbe: Silber</p>	TG-CP-RL	60,00

	<b>Fußausleger-Verbindungs-Set</b> (2 Stück) Cleveres Verbindungsmodul zur Optimierung vorhandener Arbeitsplätze Ideal auch beim Einsatz von Akustiklösungen	TG-FA-VB	113,00
	<b>Feststellbare Leichtlauf-Rollen</b> (mit Gewindestift) Alle ergon Tischgestelle können mit diesen Rollen nachgerüstet werden. (Schwerlastrollen, andere Rollendurchmesser auf Anfrage lieferbar)	TG-RL-E1	57,00
	<b>Tischplattenunterstützung</b> für die Stabilisierung von langen und/oder dünnen Tischplatten ab 180 cm am Tischplattenträger für alle ergon master- und chrom-Gestelle	TG-PV-MA	53,00
	<b>Komfort CPU-Träger</b> Dieser Komfort-CPU-Träger ist zusätzlich über einen Teleskopauszug in der Tiefe verschiebbar und drehbar für die leichte Erreichbarkeit der rückseitigen Kabelanschlüsse. Höhe: 34 – 52 cm Breite 13,5 – 23,5 cm	TG-CP-00	173,00
	<b>Winkeladapter 30°</b> Passend zu ergon master Tischgestellen	TG-WI-30	133,00
	<b>Winkeladapter 45°</b> Passend zu ergon master Tischgestellen	TG-WI-45	149,00

	<b>Fußausleger 75 x 7,5 cm</b> Passend für ergon master, project 1 + 2	Schwarz TG-FA-11 Silber TG-FA-12 Weiß TG-FA-13 Anthrazit TG-FA-19	82,00 82,00 82,00 82,00
	<b>Fußausleger 55 x 7,5 cm</b> Passend für ergon master, project 1 + 2 (Andere Gestelle auf Anfrage)	Schwarz TG-FA-16 Silber TG-FA-15 Weiß TG-FA-17 Anthrazit TG-FA-24	77,00 77,00 77,00 77,00
	<b>Schreibtischauszug</b> ausziehbar und platzsparend mit viel Stauraum, L 87,9 cm x B 25,9 cm x H 4,4 cm Abschließbare <b>Version mit Schloss</b> , L 90 cm x B 25,9 cm x H 4,4 cm	TG-AZ-01	255,00
		TG-AZ-02	338,00
	<b>Stiftekarussell</b> herausschwenkbar für Schreibutensilien ca. L 31 cm x B 17 cm x H 3,4 cm	TG-SK-01	51,00
	<b>ergon Papierkorblösung</b> am Schreibtisch befestigt, weg vom Boden. Schafft Ordnung am Arbeitsplatz. Passend für alle ergon Steh-/Sitz-Tischgestelle	TG-PK-00	109,00
	Separater <b>Abfalleinsatz</b> (grün abgebildet)	TG-PK-AE	53,00
	<b>Abfalleinsatzbox mit Deckel</b> Passgenauer Nasseinsatz für den Papierkorb zur praktischen Mülltrennung und Vermeidung von Geruchsbildung. 3 Liter, inklusive 50 Abfallbeutel	TG-PK-AE	53,00

# Ergonomische Hilfsmittel

**Tischpulte** sind die praktische Hilfe für ein entspanntes Arbeiten am Bildschirm.

Durch die Positionierung zwischen Tastatur und Monitor ergibt sich spürbare Entlastung für Augen und Nacken.



### Tischpult Docuglide

Kunststoff in Grau oder Anthrazit,  
Breite x Tiefe x Höhe:  
50 x 29 x 12,5 cm,  
Höhe einstellbar bis 16 cm  
über Einstellfüße  
Gewicht: 1,5 kg

Grau	DO-CU-LG	175,00
Anthrazit	DO-CU-SG	175,00



### Ergonomische Fußstütze

Ermöglicht ein dynamisches  
und somit entlastendes  
Stehen.  
Breite x Höhe x Tiefe:  
18,5 x 25,5 x 28 cm

Schwarz	SZ-FU-SG	93,00
Buche	SZ-FU-BU	93,00



### Tischpult IOE FLEXX

Arbeitsplatte Acrylglas klar,  
5-fach winkelverstellbar  
Breite x Tiefe x Höhe: 57 x 30 x 7 cm  
Gewicht: 1,6 kg  
Höhe hintere, obere Kante: 7 cm,  
9,5 cm, 13,4 cm, 16 cm, 19,2 cm  
Höhe unter der Vorderkante: 5,8 cm

klar	DO-PU-LT	215,00
------	----------	--------



### Ergonomische Armauflage

Die komfortable Unterstützung  
sorgt für eine entlastende  
Arbeitshaltung bei der Bild-  
schirmarbeit, im Besonderen  
auch beim Stehen.  
Keine Montage erforderlich.  
Abmessung: 65 x 25 x 2,5 cm

Schwarz	AA-R0-01	123,00
Anthrazit	AA-R0-02	123,00
Grün	AA-R0-03	123,00
Rot	AA-R0-04	123,00
Blau	AA-R0-05	123,00
Kunstleder schwarz	AA-L0-01	161,00



### Steppie Balancierplatte

Ein Top Motivator, der zum Haltungsver-  
wechsel anregt! Stärkt die Muskulatur, trainiert den  
Gleichgewichtssinn und beugt Müdigkeit vor.  
Abmessungen: 56 x 36 x 5,3 cm  
Farbe: Hellgrau-Anthrazit

ZS-ST-00	183,00
----------	--------



### Textilbezug per Reißverschluss, abnehmbar und waschbar

100%Polyester, BS EN1021



# officeplus

einfach gesünder  
arbeiten



Fachhändler

Änderung in Konstruktion, Farbgebung und Ausstattung vorbehalten.

Stand Januar 2020



Geprüft und empfohlen vom Forum:  
Gesunder Rücken - besser leben e.V.  
und dem Bundesverband deutscher  
Rückenschulen (BdR) e.V.  
Weitere Infos unter: [www.agr-ev.de](http://www.agr-ev.de)

**Steh-Sitz-Lösungen für  
gesundheitsfördernde  
Haltungswechsel**

**Generalimporteur Schweiz**

**GLMNOVITAS**

WOHNEN | BÜRO | OBJEKT

GLM Novitas

Industriestrasse 57, CH-6034 Inwil LU

Telefon 0041 41 250 83 83

Fax 0041 41 250 82 82

[info@glm-novitas.ch](mailto:info@glm-novitas.ch)

[www.glm-novitas.ch](http://www.glm-novitas.ch)

Vertrieb ausschließlich  
über den örtlichen Fachhandel