

---

**LICHT FÜR BÜRO UND VERWALTUNG**  
KATALOG

GÜLTIG AB JANUAR 2019



# **QUICKFINDER**

NACH PRODUKTKATEGORIEN

Hier geht's zum  
**QUICKFINDER**

<b>STEHLEUCHTEN</b>	LAVIGO	30 – 41
	ATARO	42 – 45
	VIVAA FREE	46 – 49

<b>TISCHAUFBAULEUCHTEN</b>	LAVIGO	52 – 55
	ATARO	56 – 61

<b>PENDELLEUCHTEN</b>	LAVIGO	64 – 67
	IDOO.pendant	68 – 73
	IDOO.line	74 – 79
	DOTOO.line	80 – 85
	ATARO	86 – 89
	VIVAA	90 – 91
	VIVAA RING	92 – 95

<b>EIN- UND ANBAULEUCHTEN</b>	IDOO.fit	98 – 101
	DOTOO.fit	102 – 103
	DOTOO.spot	104 – 107
	IDOO.fit	108 – 109
	DOTOO.line	110 – 113

<b>WANDLEUCHTEN</b>	LAVIGO	116 – 117
---------------------	--------	-----------

<b>ARBEITSPLATZLEUCHTEN</b>	PARA.MI	120 – 127
	DIVA	128 – 129
	AVENUE	130 – 131

---

<b>ZUBEHÖR</b>		134 – 144
----------------	--	-----------



Licht beeinflusst unser Leben. Richtig eingesetzt, kann es unser Wohlbefinden, unsere Sicherheit und unsere Produktivität fördern und dazu beitragen, wertvolle Energie zu sparen. Ziele, denen sich Waldmann verschrieben hat – und die Sie mit unseren innovativen und nachhaltigen Leuchten und Beleuchtungssystemen erreichen können.



### **Waldmann – Licht für Menschen**

Waldmann steht für hochwertige, menschengerechte Beleuchtungslösungen. Die Leidenschaft für Licht hat bei Waldmann eine lange Geschichte. 1928 als Betrieb für Elektro-Installationen gegründet, wird das mittelständische Familienunternehmen heute als Herbert Waldmann GmbH & Co. KG in dritter Generation von Gerhard Waldmann inhabergeführt. Im Unternehmenssitz in Villingen-Schwenningen sowie Produktions- und Vertriebsstandorten in 11 Ländern weltweit wirken rund 1 000 engagierte Mitarbeiter am Erfolg von Waldmann mit.

Das Produktsortiment umfasst Leuchten und Beleuchtungssysteme für Büro, Industrie, Pflege und Gesundheit sowie Systeme für die medizinische Phototherapie. Mit innovativen, in Installation und Anwendung einfach verständlichen Lösungen mit zeitlos-modernem Design und einem stimmigen Preis-Leistungs-Verhältnis bietet Waldmann nachhaltige Qualität „made in Germany“. Vor allem in Leuchtengruppen, vernetzt mit Gebäude und Benutzern, sorgen Waldmann Produkte für die kontinuierliche Optimierung von Gesundheit, Sicherheit, Produktivität und Energieeffizienz.



### Design, das dem Benutzer dient – heute und morgen

„Nachhaltiges Design ist die Symbiose von Identität, Funktionalität und Schlichtheit“, sagt Jürgen Schubert von STRUCTURELAB Architekten, Designer des LAVIGO Stehleuchtensystems. Das Zitat beschreibt den generellen Designanspruch von Waldmann: mit minimalistischer Formensprache maximale Funktionalität zu erzielen.

Dabei ist es immens wichtig, die Gestaltung einer Büroleuchte nicht isoliert, sondern ganzheitlich zu betrachten. Deshalb werden bei der Entwicklung von Waldmann sämtliche Parameter bezüglich moderner Bürokonzepte, Einrichtungsszenarien und Möbelsysteme aktiv in den Designprozess miteinbezogen. Oder, wie der Designer der Arbeitsleuchte PARA.MI, Burkhard Schlee von Schlee Design, es ausdrückt: „Erst der Wechsel der Perspektive macht den Blick frei für Neues.“

Ergebnis dieser interdisziplinären Arbeitsweise sind hochwertige Designobjekte, die allen heutigen und zukünftigen Anforderungen an moderne Bürobeleuchtungskonzepte gerecht werden: diskrete Optik, optimale Benutzerfreundlichkeit und nicht zuletzt eine hohe Kompatibilität mit unterschiedlichen Ambientes.



reddot award 2015  
winner



Waldmann 



### Was muss ein modernes Beleuchtungskonzept leisten? Waldmann hat die Lösungen

Am Strom sparen, nicht am Licht. 40 % aller Gebäudekosten sind, bezogen auf den Lebenszyklus, Energiekosten – davon geht ein Großteil auf das Konto der Beleuchtung. Waldmann zeigt Wege auf, wie man Energiekosten senken und dabei den Lichtkomfort noch erhöhen kann. Um eine signifikante Energieeinsparung zu erzielen, entwickeln wir Beleuchtungskonzepte, die gutes Licht mit wenig Verbrauch verbinden. Die Basis besserer Wirtschaftlichkeit ist eine zweckmäßige und zweckorientierte Beleuchtungsplanung, mit Nutzung des Tageslichts durch Tageslichtsensoren, dem Einsatz von Präsenzmeldern und der Anbindung an moderne Gebäudemanagementsysteme. Für die Gesundheit der Mitarbeiter und weniger Fehlzeiten sorgt eine optimale Ausleuchtung von Bildschirmarbeitsplätzen unter Berücksichtigung altersbedingter Beleuchtungsanforderungen. Die Produktivität wird gefördert durch eine harmonische Lichtgestaltung, individuelle Einstellbarkeit und verbesserte Lichtqualität der Bürobeleuchtung.

#### Die positiven Effekte eines perfekt abgestimmten Beleuchtungssystems:

- Energieeinsparung
- Wirtschaftlichkeit
- Gesundheit
- Produktivität



TWIN-C – Concepts and Components – steht für die ganzheitliche Erarbeitung individueller Lösungsansätze durch den intelligenten Einsatz aufeinander abgestimmter Komponenten. Indem Architektur, Raum und Arbeitsplatz als Teil einer in sich differenzierten Gesamtlösung betrachtet werden, sorgen TWIN-C Konzepte von Waldmann für Energieeinsparung, Wirtschaftlichkeit, Gesundheit und erhöhen Motivation und Leistung. Gerne entwickeln wir für Sie eine individuelle Lösung.

Mit gutem Licht Arbeitsbehinderungen vermeiden. Ca. 80 % aller Arbeitsplätze sind nicht richtig beleuchtet. Um Gesundheit und Motivation der Mitarbeiter zu gewährleisten, muss eine adäquate Beleuchtung verschiedene Anforderungen erfüllen. Erstens gilt es, Direktblendung zu vermeiden, die durch hohe Leuchtdichtekontraste erzeugt wird, was Sehleistung und Sehkomfort vermindert. Fenster oder Leuchten, die sich z. B. auf Bildschirmen oder glänzendem Papier spiegeln, vermindern den Kontrast und wirken störend und ermüdend. Solche Reflexblendung sollte unbedingt unterbunden werden. Bei einer Kombination von Tageslicht und Kunstlicht kommt es im ungünstigen Fall zur Schattenbildung vor der schreibenden Hand. Dem lässt sich durch ein gutes Verhältnis von diffusem Licht (z. B. durch indirekte Lichtanteile) zum gerichteten Licht (z. B. durch Arbeitsplatzleuchten) entgegenwirken.

#### **TWIN-C: In 4 Schritten zur optimalen Lösung**

- 1. Analyse:** Aufnahme und Analyse aller wesentlichen Anforderungen und Planungsdaten
- 2. Concept:** Erarbeitung einer individuellen Lichtlösung auf Basis der jeweiligen Situation und Daten
- 3. Components:** Auswahl und Festlegung der für das Lichtkonzept erforderlichen Produkte
- 4. Lösung:** Das Ergebnis für mehr Energieeinsparung, Wirtschaftlichkeit, Gesundheit und Produktivität



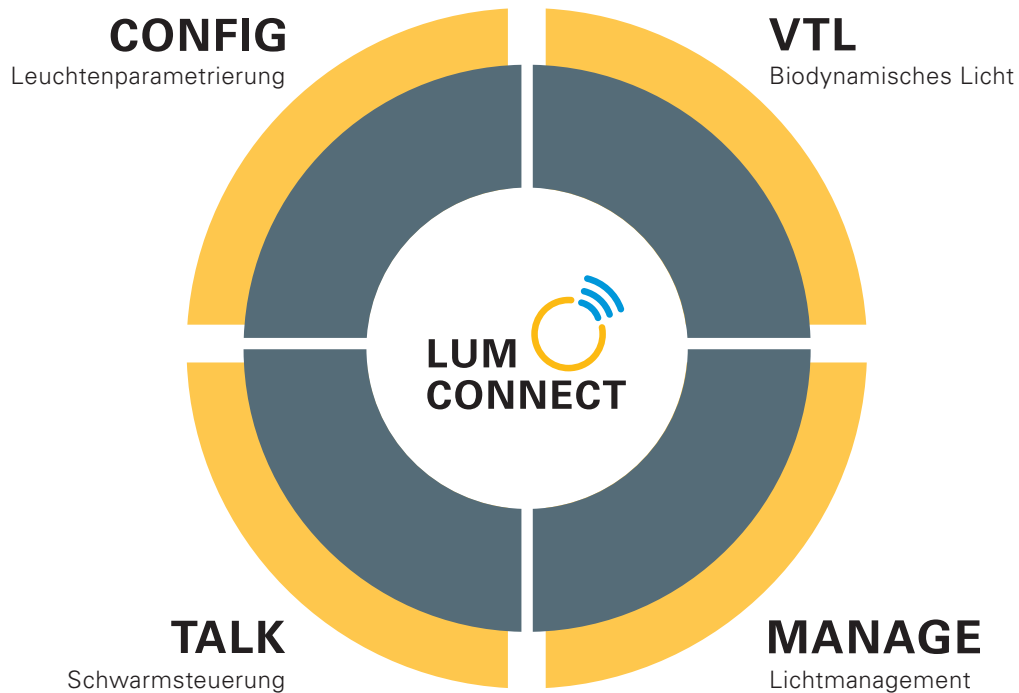

### SMART LIGHTING mit LUM CONNECT



Smarte Beleuchtung erhöht den Nutzerkomfort, steigert das Wohlbefinden und senkt den Energieverbrauch am Arbeitsplatz. Mit LUM CONNECT stehen bei einfacher Bedienung nach dem Prinzip Plug & Light unterschiedliche Funktionen bereit, um Leuchten intelligent zu steuern. Dabei stehen der Mensch und seine Bedürfnisse am Büroarbeitsplatz immer im Fokus.

Neben biodynamischer Beleuchtung mit LUM CONNECT VTL gehören dazu eine tageslicht- und präsenzabhängige Lichtsteuerung mit LUM CONNECT MANAGE oder die intelligente Kommunikation zwischen Leuchten mittels Schwarmsteuerung LUM CONNECT TALK. Diese Funktionen können über eine App bequem bereitgestellt und konfiguriert werden (LUM CONNECT CONFIG). Sie bieten neben den Nutzern auch Betreibern deutliche Mehrwerte. Unsere Systeme sind alle interoperabel: Über Schnittstellen werden sie Teil vernetzter Umgebungen. So können auch andere Gewerke von der Intelligenz unserer Leuchten profitieren.

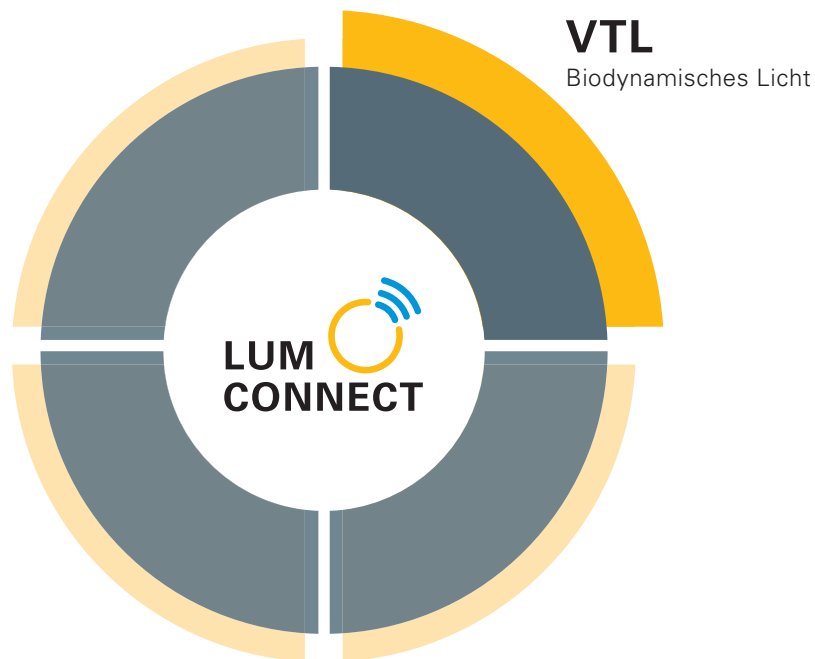

**LUM CONNECT VTL**  
**Biodynamisches Licht für mehr Wohlbefinden**



Natürliches Licht ist für Menschen unentbehrlich. Es unterstützt das Sehen, sorgt für Wohlbefinden und beeinflusst unsere Aktivierungs- und Erholungsphasen. Somit wirkt es dreifach: visuell, emotional und biologisch. Die biologische Wirkung des Lichts taktet die innere Uhr des Menschen. Vor allem der dadurch beeinflusste Anteil der Hormone Cortisol und Melatonin im Körper bestimmt Schlaf- und Wachphasen, aber auch Herzfrequenz, Blutdruck und Stimmung.

Lange Zeiten, in denen Menschen heute künstlichem Licht und damit oft biologischer Dunkelheit ausgesetzt sind, machen eine gute Beleuchtung umso wichtiger. Biodynamisches Licht (Human Centric Lighting) kann vor allem in Räumen mit wenig Tageslichtversorgung sowie in den Wintermonaten, wenn die innere Uhr kaum mit dem Tageslicht synchronisiert wird, das Wohlbefinden nachhaltig stärken. Das Waldmann Lichtmanagementsystem LUM CONNECT VTL entstand in enger wissenschaftlicher Abstimmung. Es bringt die Dynamik des natürlichen Tageslichts in Innenräume und erweitert dadurch die emotionalen und ergonomischen Aspekte der Lichtqualität im Büro.



### Licht im Zusammenspiel mit den Hormonen:

Cortisol- und Melatonin-Spiegel des Körpers in einem typischen Tagesverlauf.

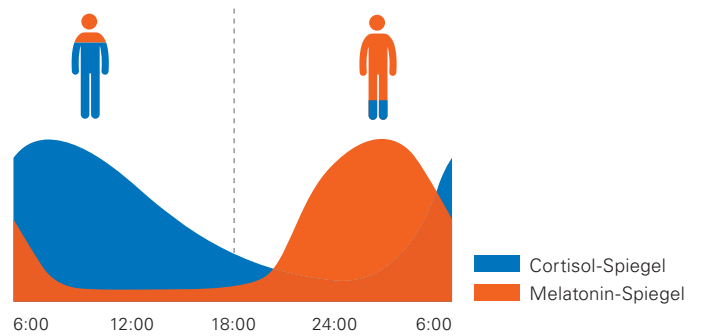

#### Morgens

Morgens wird im Körper das Hormon Cortisol produziert. Es regt den Stoffwechsel an und programmiert den Körper auf Tagesbetrieb. Das erste Morgenlicht unterdrückt die Produktion des Schlafhormons Melatonin. LUM CONNECT VTL unterstützt zu Beginn der Büroarbeit die Aktivität des Stresshormons Cortisol durch anregendes Kalttonlicht und hohe Beleuchtungsstärken.



#### Mittags

Im Laufe des Tages wird das Hormon Cortisol im Körper kontinuierlich abgebaut. Trotzdem ist um die Mittagszeit eine gute Leistungsfähigkeit des im Büro Arbeitenden nach wie vor gegeben. Für LUM CONNECT VTL bedeutet das, weiterhin überwiegend aktivierendes Kalttonlicht und eher hohe Beleuchtungsstärken beizusteuern.



#### Nachmittags

Am Nachmittag hat die Cortisol-Produktion im Körper bereits deutlich abgenommen, die aktive Arbeitsphase nähert sich ihrem Ende. Die Produktion des Schlafhormons ist zu diesem Zeitpunkt noch nicht gewünscht. LUM CONNECT VTL unterstützt diese Übergangszeit durch ein neutrales Mischlicht. Die Beleuchtungsstärke wird sukzessive verringert.

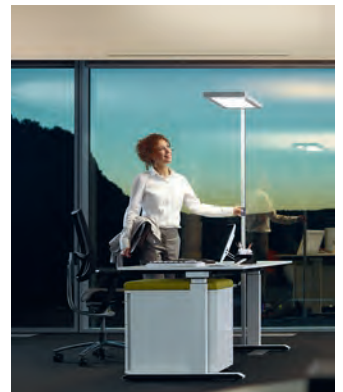

#### Abends

Das Hormon Melatonin macht müde und senkt die Aktivität zugunsten der Nachtruhe. Bei biodynamischem Licht tagsüber fällt der Melatonin-Spiegel nachts dementsprechend hoch aus. Der Mensch schläft gut und ist am nächsten Tag ausgeruht und produktiv. LUM CONNECT VTL begleitet den Übergang zur Ruhephase durch eine Verringerung der Helligkeit und entspannendes Warmtonlicht.



### VTL für Stehleuchten

- Lichtmanagement-System für biodynamisches Licht
- Plug & Light: System ist in den Leuchten integriert, keine Anbindung an die Gebäudeautomation erforderlich
- Simuliert das der jeweiligen Tageszeit entsprechende natürliche Licht
- Variiert automatisch die indirekte Lichtmenge und Lichtfarbe von Kaltton bis Warmton in Echtzeit
- Individuell einstellbares, direktes Arbeitslicht in neutraler Lichtfarbe

### LUM CONNECT VTL Biodynamisches Licht einfach umsetzbar und vielfach kombinierbar



Biodynamisches Licht lässt sich mit LUM CONNECT VTL schnell und einfach mit einer Vielzahl an Leuchten umsetzen. Das System funktioniert nach dem Plug & Light-Prinzip. Konfigurationen oder Programmierungen der Leuchten sind nicht notwendig.

In unseren Stehleuchten ist das System bereits integriert, somit ist auch keine Anbindung an ein Gebäudemanagement notwendig. Die Leuchten variieren automatisch und in Echtzeit ihre indirekte Lichtmenge und -farbe. Beginnend mit aktivierenden kalten Lichtfarben am Morgen bis hin zu warmen Lichtfarben am Abend, worüber die Ruhephase eingeleitet wird. Das direkte Arbeitslicht in neutraler Lichtfarbe kann individuell hinzugeschaltet und gedimmt werden.

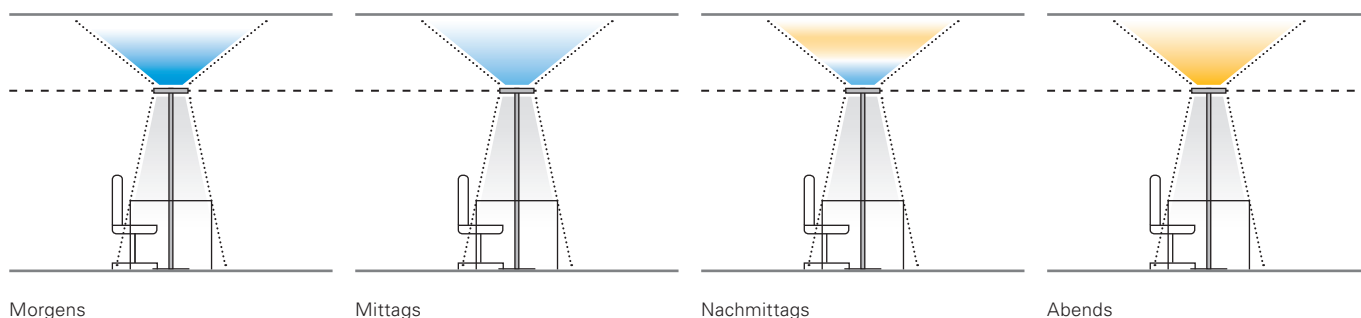



### VTL für Raumleuchten

- Lichtmanagement-System für biodynamisches Licht
- System ist in der externen Steuerung NET Modul integriert
- Mehrere biodynamische Pendel-, Ein- oder Anbauleuchten werden über DALI mit NET Modul verbunden
- Simuliert das der jeweiligen Tageszeit entsprechende natürliche Licht
- Variiert automatisch die indirekte und direkte Lichtmenge und Lichtfarbe von Kaltton bis Warmton



Unsere Raumleuchten für biodynamisches Licht werden mit dem gebäudeseitig montierten NET Modul über eine DALI-Schnittstelle verbunden. Auch hier läuft das der Tageszeit entsprechende Licht – ohne Installationssoftware oder weitere Inbetriebnahmeschritte – über eine Echtzeitsteuerung im indirekten und direkten Lichtanteil ab.

LUM CONNECT VTL vermeidet durch die fest eingestellten Regelkurven falsche Konfigurationen oder fehlerhafte und im schlimmsten Fall negativ wirkende Einstellungen. Es fördert die Leistungsfähigkeit und unterstützt nach natürlichem Vorbild das Wohlbefinden und die Gesunderhaltung am Arbeitsplatz.



NET Modul

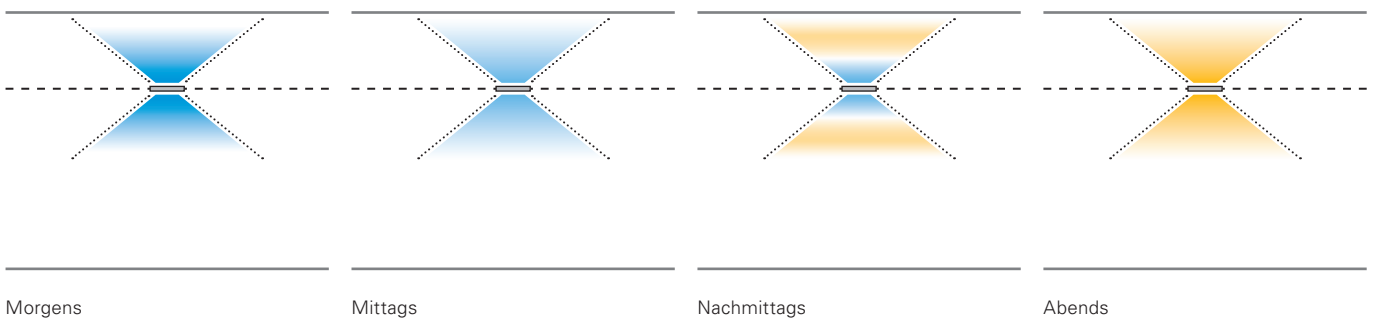



**LUM CONNECT MANAGE**  
**Lichtmanagement für optimale Lichtverhältnisse**



Lichtmanagementsysteme mit Tageslicht- und Präsenzsensoren sorgen automatisch jederzeit für die richtigen Lichtverhältnisse und reduzieren auch noch den Energieverbrauch.

Die von Waldmann entwickelte Tageslicht- und Präsenzsensoren HFMD (High Frequency Motion Detector) erfasst innerhalb eines definierbaren Feldes kleinste Bewegungen. HFMD funktioniert temperaturunabhängig, analysiert einen großen Erfassungsbereich und bemerkt die Anwesenheit, auch wenn größere Bewegungen über einen gewissen Zeitraum ausbleiben.

Die Präsenz- und Tageslichtsensoren PIR funktionieren ebenfalls temperaturunabhängig. Mittels Bewegungssensoren auf Passiv Infrarot-Basis wird innerhalb eines definierten Feldes zuverlässig die Präsenz von Personen detektiert.

Entsprechend schalten sich die Leuchten mit HFMD oder PIR Sensorik ein, wenn jemand den Raum betritt und automatisch beim Verlassen wieder aus. Darüber hinaus wird die Lichtabgabe entsprechend dem Tageslichtniveau reguliert. Auf diese Weise kann der Stromverbrauch um bis zu 50 % gesenkt werden.



#### **HFMD Sensor**

- Innovative, hochsensible Mehrkanal-Präsenz- und Tageslichtsensorik
- Selbst kleinste Bewegungen werden erfasst
- Temperaturunabhängige Funktion
- Lichtabgabe wird entsprechend dem Tageslichtniveau reguliert
- Senkung des Stromverbrauchs einzelner Leuchten um bis zu 50 %

#### **PIR Sensor**

- Klassische Bewegungs- und Tageslichtsensorik
- Temperaturabhängige Funktion auf Passiv-Infrarot-Basis
- Leuchten schalten sich nur bei Anwesenheit oder nicht ausreichendem Tageslicht an
- Bis zu 50 % Energieeinsparung möglich

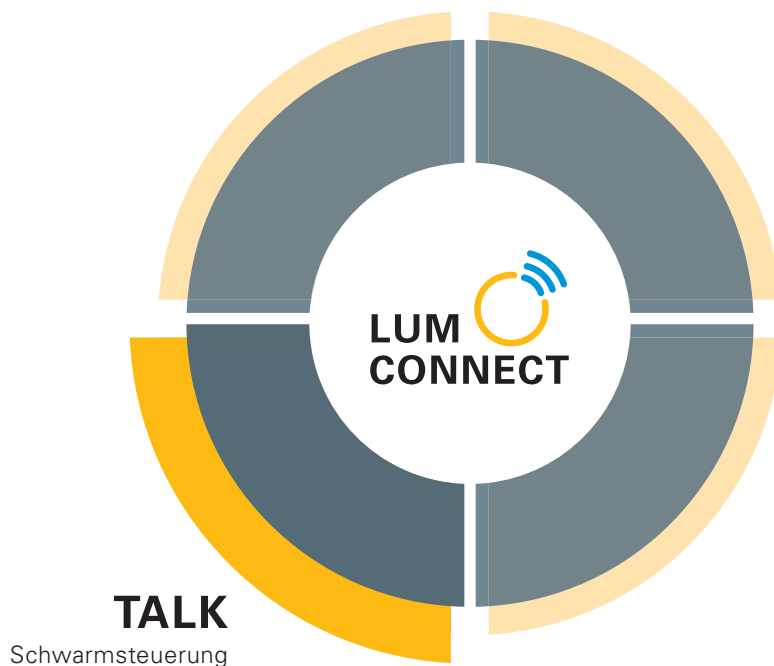

**LUM CONNECT TALK**  
**Schwarmsteuerung für eine angenehme Atmosphäre**



Wechselnde Anwesenheitssituationen von Mitarbeitern in Büros mit präsenzabhängig geregelten Leuchten lassen sogenannte Lichtinseln entstehen: Der eigene Schreibtisch ist erhellt, während der Rest des Raumes unbeleuchtet ist. Das verhindert das Funkmodul TALK: Es lässt verschiedenen Bereichen und Gruppen zugewiesene Leuchten miteinander kommunizieren. Registriert eine Leuchte einer Gruppe Präsenz, meldet sie die Information an die restlichen Gruppenmitglieder. Diese beleuchten dann die unmittelbare Büroumgebung auf einem angenehmen Grundniveau. Das Funkmodul kann mit wenigen einfachen Handgriffen nachgerüstet werden. Über die Bluetooth-Funktion kann die Zuordnung der Leuchten in Gruppen auch automatisch erfolgen.



### TALK Modul

- Innovatives Funkmodul
- Kommunikation mehrerer Leuchten untereinander
- Angenehmes Beleuchtungsszenario ohne Lichtinseln
- Ein kompaktes Bauteil, einfach zu installieren, zu programmieren und zu bedienen
- Für bessere Arbeitsatmosphäre und höhere Leistungsfähigkeit



## CONFIG

Leuchtenparametrierung

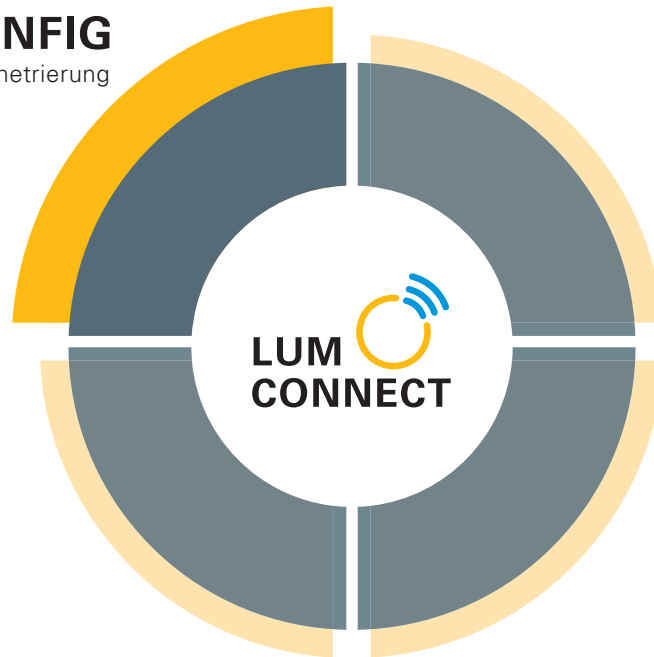

### LUM CONNECT CONFIG

**Parametrieren und Konfiguration  
für individuelle Einstellungen**



Leuchten smart parametrieren und konfigurieren – dabei unterstützt LUM CONNECT CONFIG Systeme wie die LIGHT ADMIN App. Der Nutzer kann eine individuelle Gebäudestruktur mit allen notwendigen Stockwerken, Räumen und Zonen in der App erstellen. Darin können Waldmann Leuchten integriert und parametrierbar werden. Das umfasst Parameter wie die Einschaltautomatik, den Dimmwert oder die Empfindlichkeit der Präsenzsensoren. Die Konfiguration der Schwarmsteuerung kann ebenso über die App erfolgen. Dazu sind Leuchten-Gruppen und definierte Bereiche übersichtlich abgebildet. Die in der App hinterlegten Gebäudestrukturen und Leuchten können optional via Excel exportiert werden. So hilft die App auch bei der Inventarisierung der Leuchten. Die App liest die Leuchtendaten über Funk ein, die Konfiguration kann bequem am Laptop oder anderen mobilen Endgeräten erfolgen und danach über Funk wieder auf die Leuchten aufgespielt werden. Eigene Konfigurationen können als Profil hinterlegt werden und dadurch schnell und unkompliziert auf zahlreiche Leuchten gleichzeitig übertragen werden.

### Digitales Abbild der Gebäudestrukturen Digital image of the building structures

**Gebäude,  
Stockwerk,  
Raum /  
Building,  
Floor, Room**

**Zugeordnete  
Leuchten für  
diese Zone /  
Assigned  
luminaires for  
this zone**

**Leuchten  
hinzufügen oder  
löschen /  
Adding or deleting  
luminaires**

- Inventarisierung der Leuchten in der Gebäudestruktur
- Optionaler Export via Excel als Dokumentation
- Inventory of luminaires in the building structure
- Optional export via Excel as documentation

#### LIGHT ADMIN App

- Einfache Parametrierung von Leuchten
- Schnelle Einstellung der Bereiche und Gruppen unserer Schwarmsteuerung TALK. Änderungen können über die App einfach realisiert werden
- Optionaler Passwortschutz je Leuchte
- Digitale Abbildung von Gebäudestruktur und Beleuchtungsanlage zur übersichtlichen Dokumentation und schnellen Inventarisierung
- Konfiguration von Geräten außer Reichweite möglich

**LIGHT  
ADMIN**

Waldmann

## Gutes Licht für den ganzen Raum

Um ein Bürogebäude zu beleuchten, gibt es zahlreiche Optionen. Für eine optimale Lösung müssen Architektur, Raumnutzung sowie Art und Abläufe der jeweiligen Arbeit in die Überlegungen miteinbezogen werden. Mit einem umfassenden Produktsortiment gibt Waldmann Antworten auf alle Anforderungen, auch bei Einbindung in intelligente Steuersysteme und Gebäudeautomation.



### Pendelleuchten

Mit einer flächigen Beleuchtung des Raums verbinden Pendelleuchten eine effiziente direkte Beleuchtung des Arbeitsplatzes mit einer indirekten, als angenehm empfundenen Deckenaufhellung.



### Arbeitsplatzleuchten

Arbeitsplatzleuchten spenden zusätzliches Licht auf der Arbeitsfläche und erleichtern diffizile Sehaufgaben. Dimmbarkeit und bewegliche Leuchtenarme erhöhen Funktionalität und Komfort.



### Stehleuchten

Als mobile Lösung sollten sich Stehleuchten Raum und Mobiliar optimal anpassen. Idealerweise kombinieren sie direktes und indirektes Licht, das individuell gedimmt und geregelt werden kann.

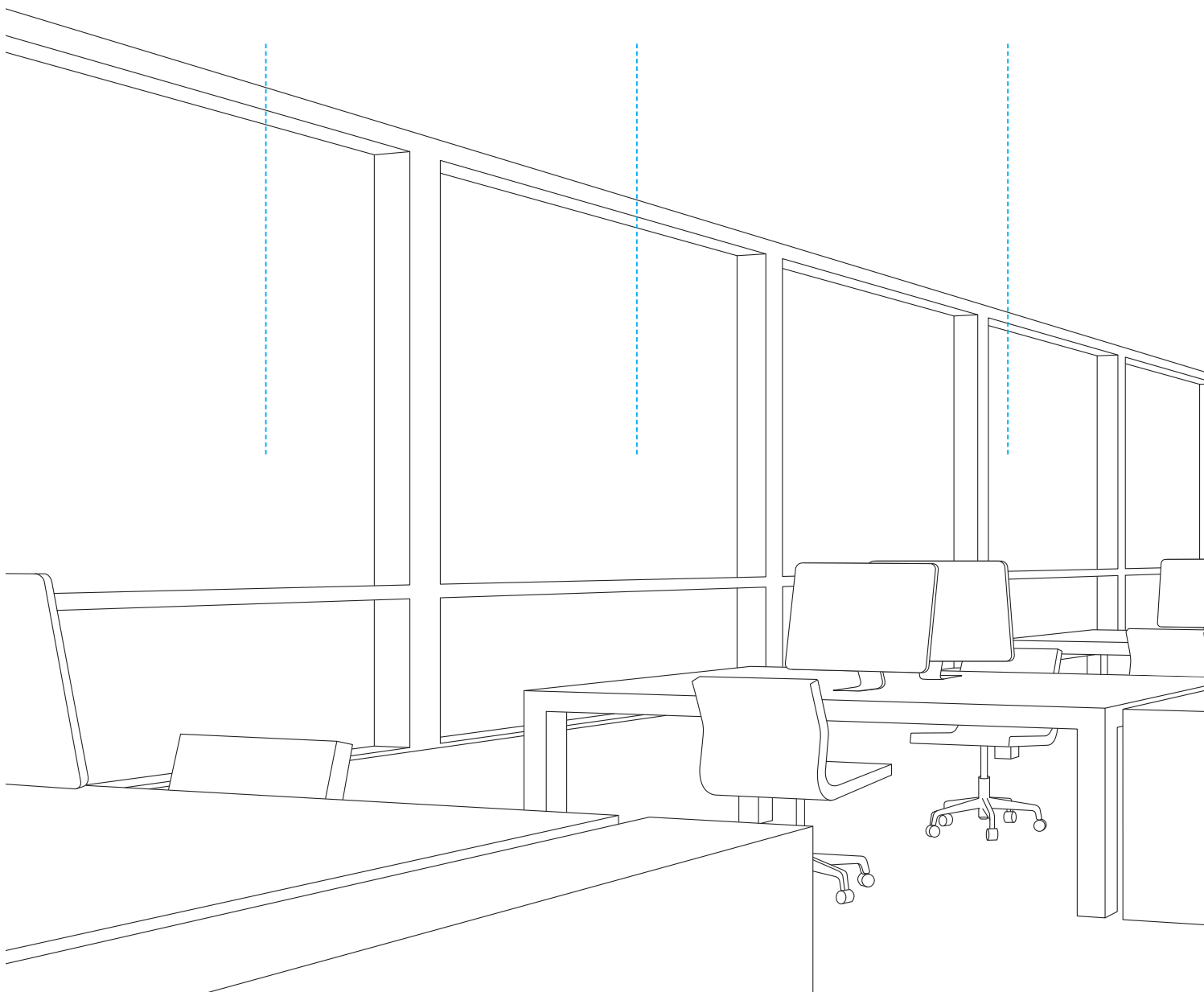





### Tischaufbauleuchten

Direkt mit dem Schreibtisch verbunden, sollten Tischaufbauleuchten sich optisch zurücknehmen, um mit unterschiedlichen Einrichtungsstilen eine gestalterische Einheit zu bilden.



### Ein- und Anbauleuchten

Bündig in die Decke eingelassen, wirken Decken-einbauleuchten weniger durch ihr Design als durch pures Licht. Ausgestattet mit lichtlenkenden Mikrostrukturen, sorgen Decken-anbauleuchten für eine homogene und blendfreie Lichtverteilung.



### Wandleuchten

Wandleuchten werden entweder zur Lichtführung im Gebäude oder zur wirkungsvollen Inszenierung der Architektur eingesetzt. In Gängen und Treppenhäusern sorgen sie für bessere Orientierung und mehr Sicherheit.

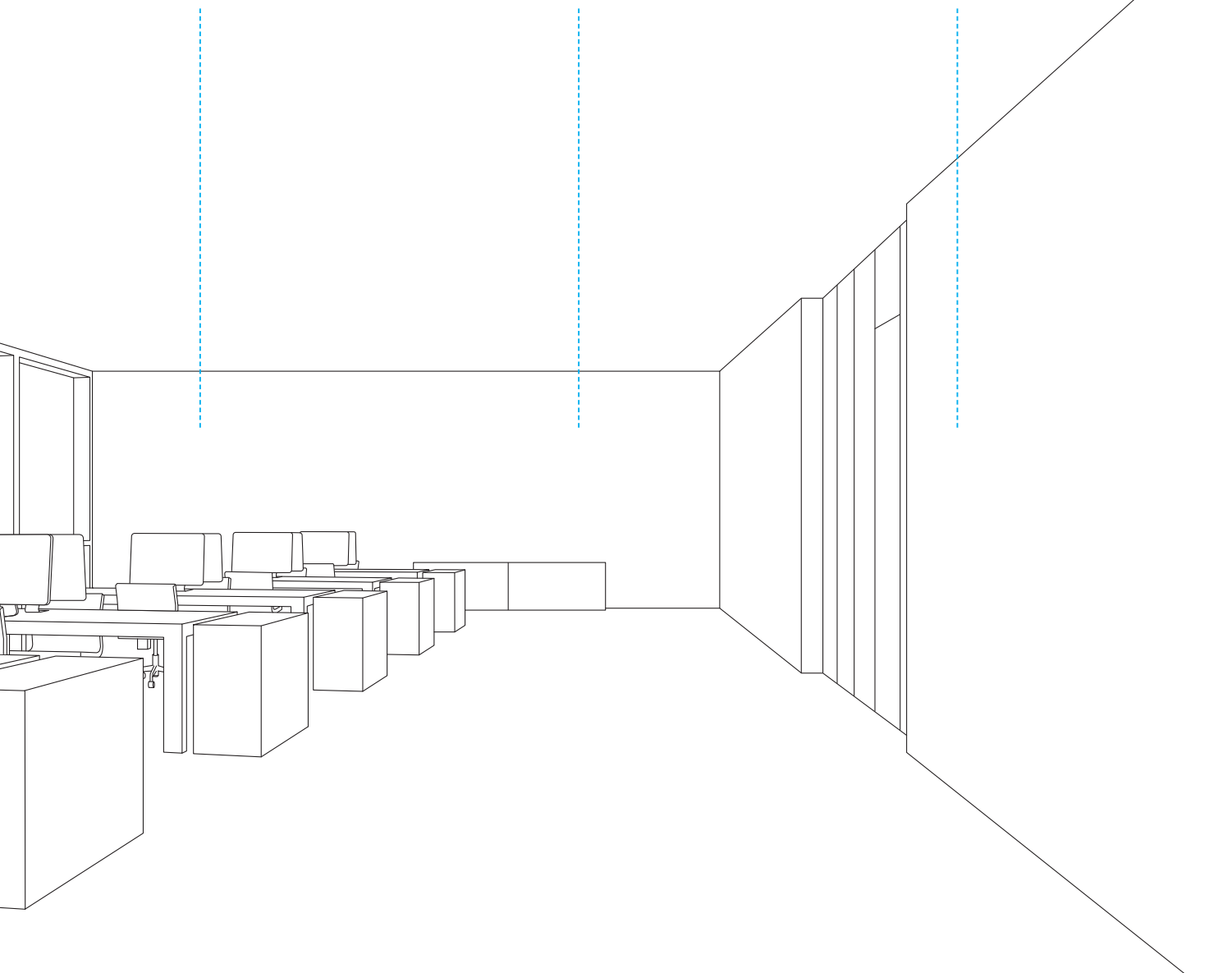

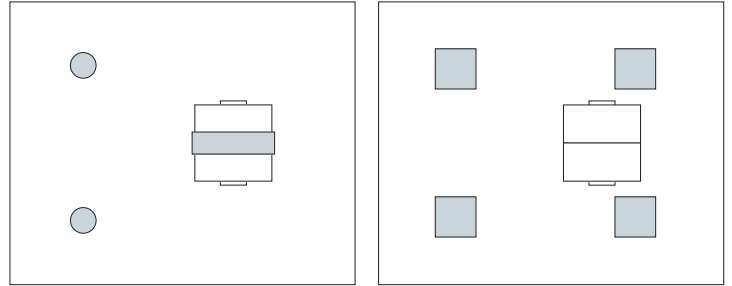

### Zellenbüros

Ein Zellenbüro hat in der Regel zwei Arbeitsplätze, die sowohl raum- als auch arbeitsplatzbezogen beleuchtet werden können.

## Für jede Situation das passende Licht – Beleuchtungskonzepte planen

Ob Zellen- oder Gruppenbüro: Die richtige Beleuchtung ist die Basis für Sehen, Arbeiten, Atmosphäre und Produktivität. Eine professionelle Planung berücksichtigt sämtliche Parameter die Sehaufgaben an einem Büroarbeitsplatz betreffend. Durch die Arbeitsstättenregel ASR A3.4 werden alle relevanten Anforderungen der Arbeitsstättenverordnung erfüllt. Die Norm DIN EN 12464-1 definiert die Beleuchtung für Raumbereich, Tätigkeitsbereich und den Bereich der Sehaufgabe, umgeben vom unmittelbaren Umgebungsbereich. Grundsätzlich kann bei der Planung nach folgenden Konzepten verfahren werden:

### Raumbezogene Beleuchtung

Sie sorgt für gleichmäßiges Licht im ganzen Raum. Dieses Beleuchtungskonzept empfiehlt sich vor allem, wenn die Anordnung der Arbeitsplätze flexibel gehalten werden soll. Realisiert wird die Beleuchtung in der Regel mit direkt-/indirekt strahlenden Pendelleuchten oder großflächigen Deckeneinbau- oder -anbauleuchten.

### Arbeitsplatzbezogene Beleuchtung

Das passende Konzept für Arbeitsplätze mit unterschiedlichen Sehaufgaben, die individuelle Beleuchtungsstärken erfordern. So lassen sich auch Arbeitsinseln gut voneinander trennen. Die Arbeitsbereiche werden mit mindestens 500 Lux beleuchtet, der unmittelbare Umgebungsbereich (abzüglich einer Randzone von 0,5 m) wird mit mindestens 300 Lux beleuchtet. Geeignet für die arbeitsplatzbezogene Beleuchtung sind Pendel-, Tischaufbau- oder Stehleuchten mit direkt-/indirekter Lichtverteilung.

### Teilflächenbezogene Beleuchtung

Für besonders anspruchsvolle Sehaufgaben empfiehlt sich die gesonderte Beleuchtung einzelner Arbeitsplatzflächen. So kann z. B. die Arbeitsfläche auf dem Schreibtisch von Arbeitsplatzleuchten mit zusätzlichem Licht versorgt werden. Eine normgerechte Beleuchtung gewährleistet die angemessene Beleuchtung aller Arbeitsbereiche.

**Gruppenbüros**

Auch Gruppenbüros mit mehreren Arbeitsplätzen und notwendiger Verkehrsfläche lassen sich raum- und arbeitsplatzbezogen beleuchten.

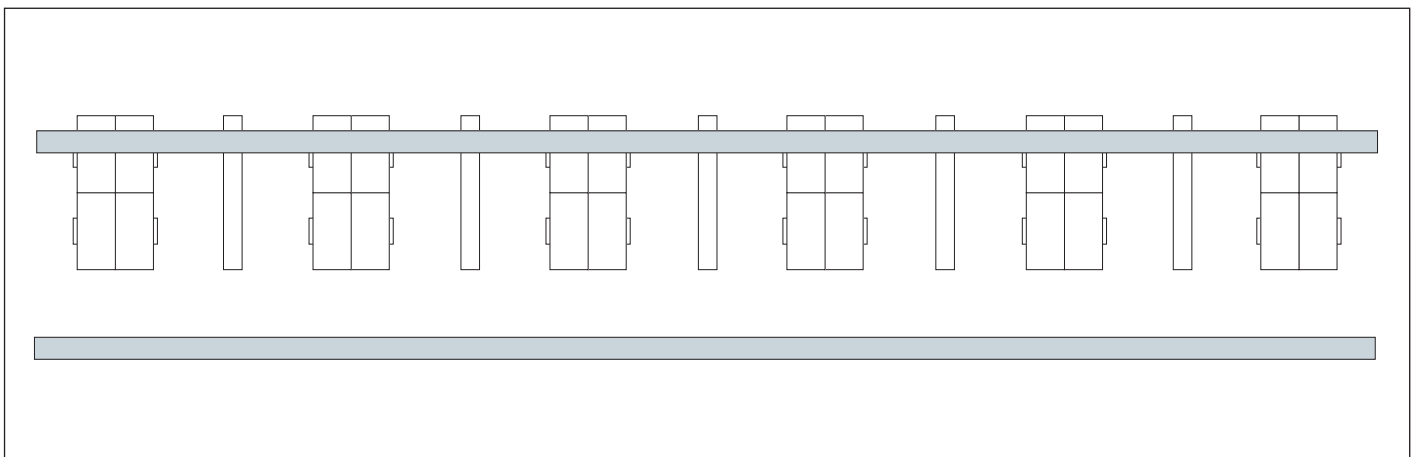
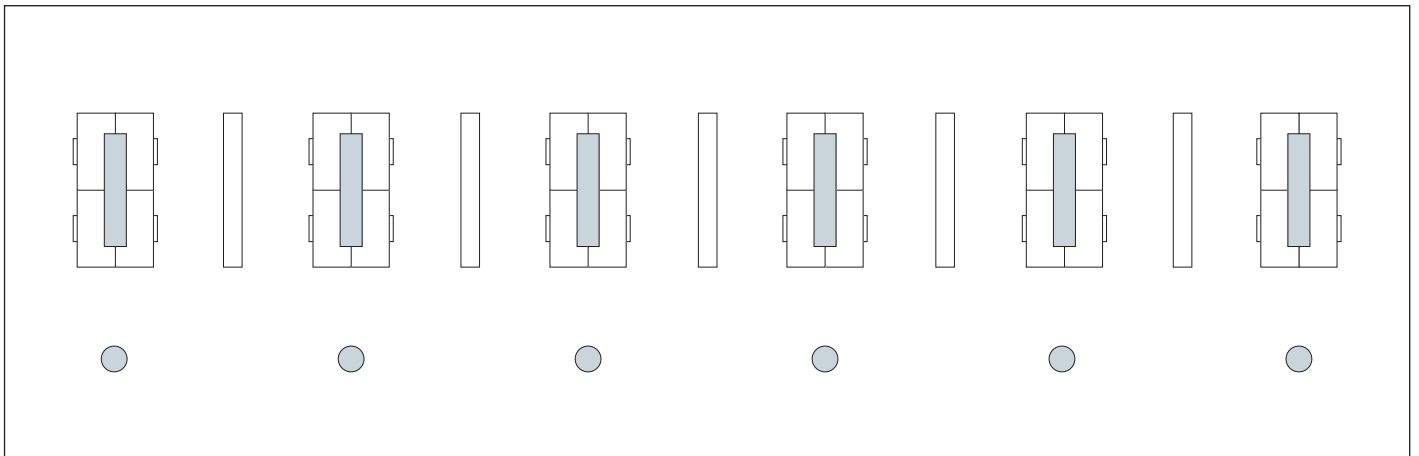



LAVIGO

ATARO

VIVAA FREE



LAVIGO

ATARO



LAVIGO

IDOO.pendant

IDOO.line

DOTOO.line

ATARO

VIVAA

VIVAA RING



IDOO.fit

DOTOO.fit

DOTOO.spot

IDOO.fit

DOTOO.line



LAVIGO



PARA.MI

DIVA

AVENUE



STEHLEUCHTEN 28



TISCHAUFBAULEUCHTEN 50

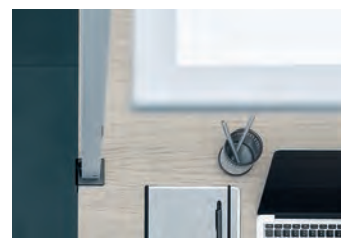

PENDELLEUCHTEN 62



EIN- UND ANBAULEUCHTEN 96



WANDLEUCHTEN 114



ARBEITSPLATZLEUCHTEN 118

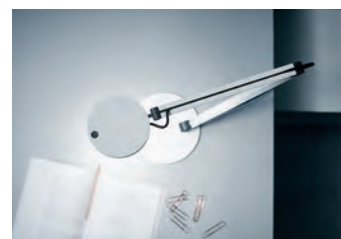

ZUBEHÖR 132



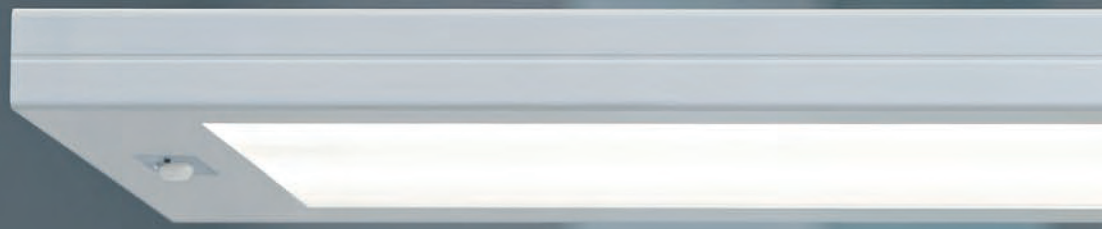

# STEHLEUCHTEN



Waldmann 

# STEHLEUCHTEN LAVIGO





# LAVIGO



Mögliche Positionierung

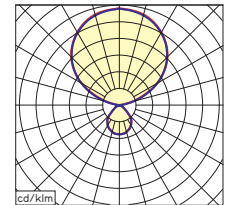
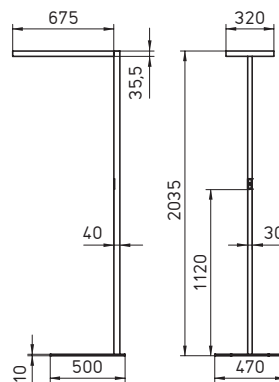

## LAVIGO kompakt

- Leistungsstufe für höchste lichttechnische Anforderungen
- Optimiertes Verhältnis von Direkt- und Indirektlicht für eine normgerechte, gleichmäßige Ausleuchtung großer Lichtberechnungsflächen
- Direktanteil mit Edgelight und Lightguide Technologie für einen homogenen Lichtaustritt
- Leicht erreichbares, multifunktionales Bedienelement
- Biologisch wirksame Beleuchtung VTL für Büroarbeitsplätze
- Nachrüstbar mit TALK Modul für Leuchten mit Sensor

## LAVIGO technisch

	12000 lm	14000 lm	14000 lm	VTL
Leuchtenlichtausbeute	ca. 121 lm/W	ca. 125 lm/W	ca. 125 lm/W	
Lichtverteilung (direkt/indirekt)	ca. 15 %/85 %	ca. 13 %/87 %	ca. 13 %/87 %	
Leuchtdichte	< 3000 cd/m <sup>2</sup>			
UGR	< 10			
Farbwiedergabe	Ra > 80			
Entblendung	Kegelpyramenblende			
Anschlusswerte	220 – 240 V; 50/60 Hz			
Energieeffizienzklasse	A++			
Schutzart	IP 20			
Gewicht (netto)	ca. 19,7 kg			
Netzanschluss	ca. 3 m Leitung mit Netzstecker			

## Generation 2 (Edgelight)

Bestückung	Leistung	Technik	Modell	Bestell-Nr. weiß	Bestell-Nr. silber
12000 lm	ca. 96 W	PIR Sensor	DPS 12000/840/R/G2	121 785 000 - 007 418 57	121 785 000 - 007 418 60
12000 lm	ca. 96 W	HFMD Sensor	DPS 12000/840/P/G2	121 786 000 - 007 418 69	121 786 000 - 007 418 72
14000 lm	ca. 112 W	dimmbar	DPS 14000/840/D/G2	auf Anfrage	auf Anfrage
14000 lm	ca. 112 W	PIR Sensor	DPS 14000/840/R/G2	121 771 000 - 007 259 95	121 771 000 - 007 260 04
14000 lm	ca. 114 W	PIR Sensor	DPS 14000/VTL/R/G2	121 814 000 - 008 003 95	121 814 000 - 008 003 96
14000 lm	ca. 112 W	HFMD Sensor	DPS 14000/840/P/G2	121 782 000 - 007 345 13	121 782 000 - 007 345 16

# LAVIGO



Mögliche Positionierung

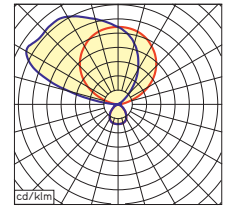
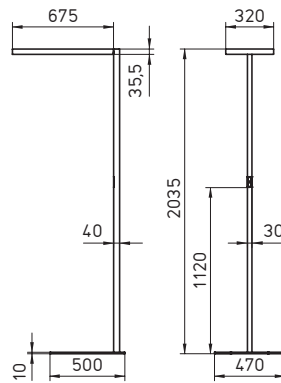

## LAVIGO kompakt

- Leistungsstufe für höchste lichttechnische Anforderungen
- Optimiertes Verhältnis von Direkt- und Indirektlicht für eine normgerechte, gleichmäßige Ausleuchtung großer Lichtberechnungsflächen
- Direktanteil mit Edgelight und Lightguide Technologie für einen homogenen Lichtaustritt
- Leicht erreichbares, multifunktionales Bedienelement
- Asymmetrische Abstrahlung
- Nachrüstbar mit TALK Modul für Leuchten mit Sensor

## LAVIGO technisch

## 13000 lm

Leuchtenlichtausbeute	ca. 116 lm/W
Lichtverteilung (direkt/indirekt)	ca. 13 % / 87 %
Leuchtdichte	< 3000 cd/m <sup>2</sup>
UGR	< 10
Farbwiedergabe	Ra > 80
Entblendung	Kegelprismenblende
Anschlusswerte	220 – 240 V; 50/60 Hz
Energieeffizienzklasse	A++
Schutzart	IP 20
Gewicht (netto)	ca. 19,7 kg
Netzanschluss	ca. 3 m Leitung mit Netzstecker

## Generation 2 (Edgelight)

Bestückung	Leistung	Technik	Modell	Bestell-Nr. weiß	Bestell-Nr. silber
13000 lm	ca. 112 W	PIR Sensor	DPS 13000/840/R/G2A	121 767 000 - 007 179 78	121 767 000 - 007 259 75
13000 lm	ca. 112 W	HFMD Sensor	DPS 13000/840/P/G2A	121 781 000 - 007 334 83	121 781 000 - 007 334 86

# LAVIGO

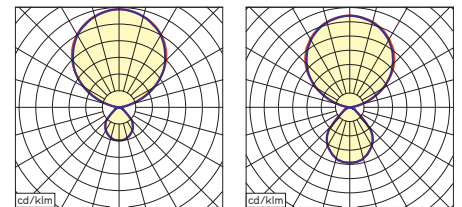
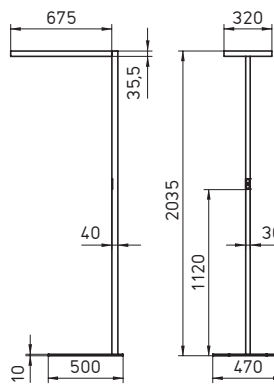
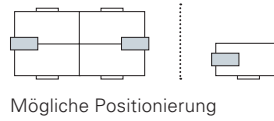

## LAVIGO kompakt

- Leistungsstufe für klassische lichttechnische Anforderungen
- Optimiertes Verhältnis von Direkt- und Indirektlicht für eine normgerechte Ausleuchtung
- Leicht erreichbares, multifunktionales Bedienelement
- Nachrüstbar mit TALK Modul für Leuchten mit Sensor

## LAVIGO technisch

	8900 lm	5400 lm
Leuchtenlichtausbeute	ca. 131 lm/W	ca. 125 lm/W
Lichtverteilung (direkt/indirekt)	ca. 17 % / 83 %	ca. 28 % / 72 %
Leuchtdichte	< 2000 cd/m <sup>2</sup>	
UGR	< 10	
Farbwiedergabe	Ra > 80	
Entblending	Kegelprismenblende	
Anschlusswerte	220 – 240 V; 50/60 Hz	
Energieeffizienzklasse	A++	
Schutzart	IP 20	
Gewicht (netto)	ca. 19,7 kg	
Netzanschluss	ca. 3 m Leitung mit Netzstecker	

## Generation 1 (Backlight) neutralweiß 4000 K

Bestückung	Leistung	Technik	Modell	Bestell-Nr. weiß	Bestell-Nr. silber
8900 lm	ca. 68 W	dimmbar	DPS 288/D	121 711 000 - 006 307 44	121 711 000 - 007 073 15
8900 lm	ca. 68 W	PIR Sensor	DPS 288/R	121 710 000 - 006 307 41	121 710 000 - 007 072 82
8900 lm	ca. 68 W	HFMD Sensor	DPS 288/P	121 709 000 - 006 307 38	121 709 000 - 007 071 39
5400 lm	ca. 43 W	PIR Sensor	DPS 240/R	121 713 000 - 006 307 50	121 713 000 - 007 077 11







# LAVIGO



Mögliche Positionierung

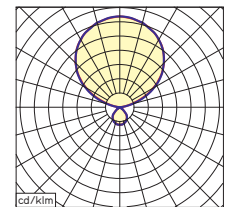
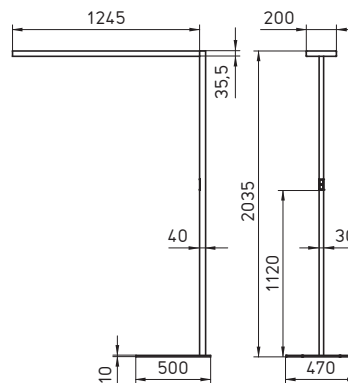

## LAVIGO kompakt

- Leistungsstufe optimiert auf hohe Lichtleistung
- Optimiertes Verhältnis von Direkt- und Indirektlicht für eine normgerechte Ausleuchtung
- Direktanteil mit Edgelight und Lightguide Technologie für einen homogenen Lichtaustritt
- Leicht erreichbares, multifunktionales Bedienelement
- Biologisch wirksame Beleuchtung VTL für Büroarbeitsplätze
- Nachrüstbar mit TALK Modul

## LAVIGO technisch

### 16500 lm

### 18000 lm



Leuchtenlichtausbeute	ca. 147 lm/W	ca. 140 lm/W
Lichtverteilung (direkt/indirekt)	ca. 10 %/90 %	
Leuchtdichte	< 3000 cd/m <sup>2</sup>	
UGR	< 10	
Farbwiedergabe	Ra > 80	
Entblendung	Kegelprismenblende	
Anschlusswerte	220 – 240 V; 50/60 Hz	
Energieeffizienzklasse	A++	
Schutzart	IP 20	
Gewicht (netto)	ca. 20,8 kg	
Netzanschluss	ca. 3 m Leitung mit Netzstecker	

## Generation 2 (Edgelight)

Bestückung	Leistung	Technik	Modell	Bestell-Nr. weiß	Bestell-Nr. silber
16500 lm	ca. 112 W	PIR Sensor	DPS 16000/840/R/G2	121 800 000 - 008 026 39	121 800 000 - 008 026 40
18000 lm	ca. 128 W	PIR Sensor	DPS 18000/VTL/R/G2	121 820 000 - 008 011 38	121 820 000 - 008 011 39

# LAVIGO TWIN-T

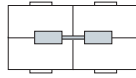

Mögliche Positionierung

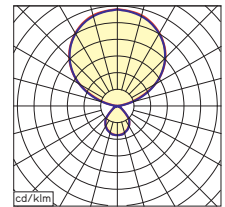
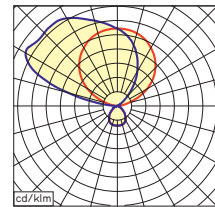
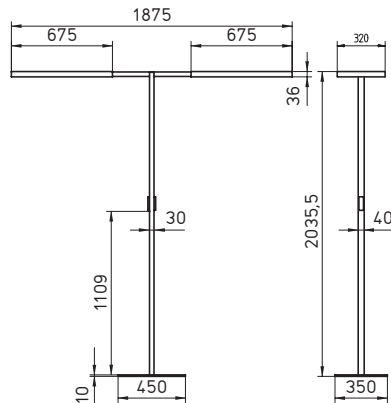

## LAVIGO kompakt

- Leistungsstufe für höchste lichttechnische Anforderungen
- Optimiertes Verhältnis von Direkt- und Indirektlicht für eine normgerechte, gleichmäßige Ausleuchtung der Lichtberechnungsflächen, z. B. können mit einer zentral positionierten LAVIGO TWIN-T bis zu vier Arbeitsplätze ausgeleuchtet werden
- Direktanteil mit Edgelight und Lightguide Technologie für einen homogenen Lichtaustritt
- Biologisch wirksame Beleuchtung VTL für Büroarbeitsplätze
- Nachrüstbar mit TALK Modul

## LAVIGO technisch

26100 lm

28000 lm



Leuchtenlichtausbeute	ca. 116 lm/W	ca. 125 lm/W
Lichtverteilung (direkt/indirekt)	ca. 13 %/87 %	
Leuchtdichte	< 3000 cd/m <sup>2</sup>	
UGR	< 10	
Farbwiedergabe	Ra > 80	
Entblendung	Kegelprismenblende	
Anschlusswerte	220 – 240 V; 50/60 Hz	
Energieeffizienzklasse	A++	
Schutzart	IP 20	
Gewicht (netto)	ca. 27 kg	
Netzanschluss	ca. 3 m Leitung mit Netzstecker	

## Generation 2 (Edgelight)

Bestückung	Leistung	Technik	Modell	Bestell-Nr. weiß	Bestell-Nr. silber
26100 lm	224 W	PIR Sensor	DPS 26000/840/R/G2A	121 784 000 - 007 366 73	121 784 000 - 007 366 76
28000 lm	228 W	PIR Sensor	DPS 28000/VTL/R/G2	121 815 000 - 008 004 40	121 815 000 - 008 004 42







# LAVIGO TWIN-U



Mögliche Positionierung

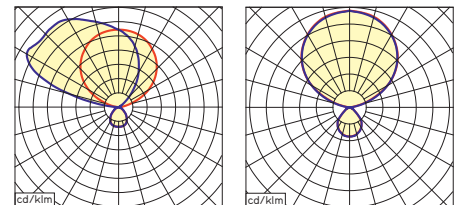
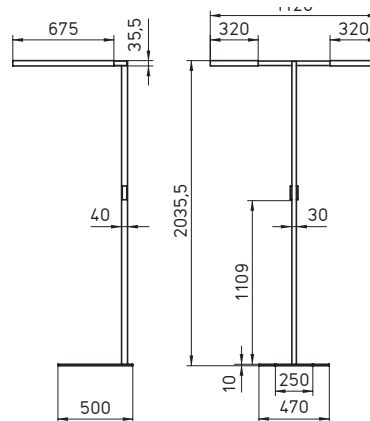

## LAVIGO kompakt

- Leistungsstufe für höchste lichttechnische Anforderungen
- Optimiertes Verhältnis von Direkt- und Indirektlicht für eine normgerechte, gleichmäßige Ausleuchtung der Lichtberechnungsflächen, z. B. können mit einer seitlich positionierten LAVIGO TWIN-U zwei gegenüberliegende Schreibtische mit Trennwand und Ablagen ausgeleuchtet werden
- Direktanteil mit Edgelight und Lightguide Technologie für einen homogenen Lichtaustritt
- Biologisch wirksame Beleuchtung VTL für Büroarbeitsplätze
- Nachrüstbar mit TALK Modul

## LAVIGO technisch

	26 100 lm	22 900 lm	VTL
Leuchtenlichtausbeute	ca. 116 lm/W	ca. 111 lm/W	
Lichtverteilung (direkt/indirekt)	ca. 13 % / 87 %	ca. 15 % / 85 %	
Leuchtdichte	< 3000 cd/m <sup>2</sup>		
UGR	< 10		
Farbwiedergabe	Ra > 80		
Entblendung	Kegelprismenblende		
Anschlusswerte	220 – 240 V; 50/60 Hz		
Energieeffizienzklasse	A++		
Schutzart	IP 20		
Gewicht (netto)	ca. 27,6 kg		
Netzanschluss	ca. 3 m Leitung mit Netzstecker		

## Generation 2 (Edgelight)

Bestückung	Leistung	Technik	Modell	Bestell-Nr. weiß	Bestell-Nr. silber
26 100 lm	224 W	PIR Sensor	DPS 26 000/840/R/G2A	121 783 000 - 007 366 61	121 783 000 - 007 366 64
22 900 lm	206 W	PIR Sensor	DPS 24 000/VTL/R/G2	121 778 000 - 007 303 88	121 778 000 - 007 313 92

# STEHLEUCHTEN **ATARO**



# ATARO LED

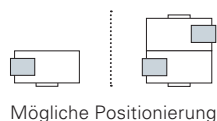

Mögliche Positionierung

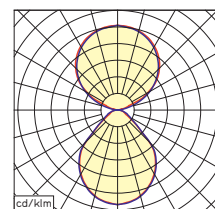
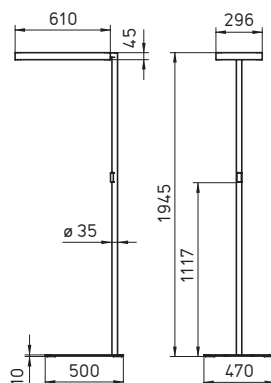

## ATARO LED kompakt

- Leicht erreichbares, multifunktionales Bedienelement
- Kopfanbindung um +/- 45° drehbar
- Geschlossener Leuchtenkopf mit Abdeckung
- Entblendung mit lichtverstärkenden AMBIO Mikroprismen inkl. Light Forming Technologie

## ATARO LED technisch

## 5800 lm

Leuchtenlichtausbeute	ca. 116 lm/W
Lichtverteilung (direkt/indirekt)	ca. 44 % /56 %
Leuchtdichte	< 3000 cd/m <sup>2</sup>
UGR	< 16
Farbwiedergabe	Ra > 80
Entblendung	Strukturblende
Anschlusswerte	220 – 240 V; 50/60 Hz
Energieeffizienzklasse	A+
Schutzart	IP 20
Gewicht (netto)	ca. 18,0 kg
Netzanschluss	ca. 3 m Leitung mit Netzstecker

## Lichtfarbe neutralweiß 4000 K

Bestückung	Leistung	Technik	Modell	Bestell-Nr. weiß	Bestell-Nr. silber
5800 lm	ca. 50 W	PIR Sensor	DUS 528/R	121 675 000 - 005 832 86	121 675 000 - 005 834 52
5800 lm	ca. 50 W	HFMD Sensor	DUS 528/P	121 671 000 - 005 700 97	121 671 000 - 005 834 40

# ATARO LED

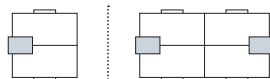

Mögliche Positionierung

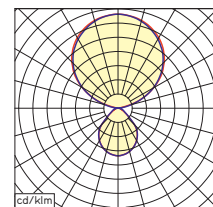
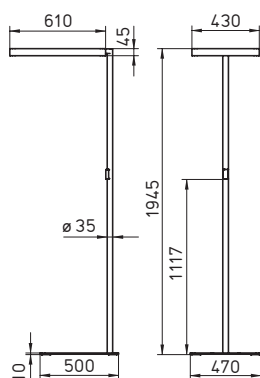

## ATARO LED kompakt

- Leicht erreichbares, multifunktionales Bedienelement
- Kopfanbindung um +/- 45° drehbar
- Geschlossener Leuchtenkopf mit Abdeckung
- Entblendung mit lichtverstärkenden AMBIO Mikroprismen inkl. Light Forming Technologie
- Getrenntes Schalten und Dimmen von Direkt- und Indirektlicht\*

## ATARO LED technisch

## 9800 lm

Leuchtenlichtausbeute	ca. 114 lm/W
Lichtverteilung (direkt/indirekt)	ca. 27 % / 73 %
Leuchtdichte	< 2500 cd/m <sup>2</sup>
UGR	< 16
Farbwiedergabe	Ra > 80
Entblendung	Strukturblende
Anschlusswerte	220 – 240 V; 50/60 Hz
Energieeffizienzklasse	A+
Schutzart	IP 20
Gewicht (netto)	ca. 19 kg
Netzanschluss	ca. 3 m Leitung mit Netzstecker

## Lichtfarbe neutralweiß 4000 K

Bestückung	Leistung	Technik	Modell	Bestell-Nr. weiß	Bestell-Nr. silber
9800 lm	ca. 86 W	dimmbar	DUS 504/D*	121 660 000 - 005 565 95	121 660 000 - 005 565 98
9800 lm	ca. 86 W	PIR Sensor	DUS 504/R	121 659 000 - 005 494 57	121 659 000 - 005 497 50
9800 lm	ca. 86 W	HFMD Sensor	DUS 504/P	121 642 000 - 005 352 08	121 642 000 - 005 494 48
9800 lm	ca. 86 W	HFMD Sensor	DUS 504/P*		121 688 000 - 005 992 48



# STEHLEUCHTEN VIVAA FREE





# VIVAA FREE WOOD

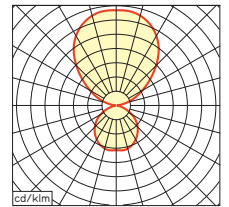
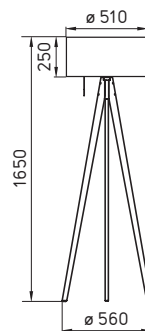

## VIVAA FREE Wood kompakt

- Sofort einsatzbereit dank Plug & Light
- Hoher indirekter Lichtanteil ermöglicht eine optimale Lichtwirkung
- Wahlweise mit VTL-Ausstattung (autark)
- Weitere Leuchterschirm-Designs auf Anfrage
- Wirtschaftlich dank hoher Energieeffizienz

## VIVAA FREE Wood technisch

**4400 lm**

Leuchtenlichtausbeute	ca. 97 lm/W
Lichtverteilung (direkt/indirekt)	ca. 34/66 %
Leuchtdichte	< 1900 cd/m <sup>2</sup>
UGR	< 16
Farbwiedergabe	Ra > 80
Entblending	PMMA Opal Blende
Anschlusswerte	220 – 240 V; 50/60 Hz
Energieeffizienzklasse	A+
Schutzart	IP 20
Gewicht (netto)	ca. 7,6 kg
Netzanschluss	ca. 3 m Leitung mit Netzstecker

### Lichtfarbe warmweiß 3000 K

Bestückung	Leistung	Technik	Modell	Bestell-Nr.
4400 lm	ca. 45 W	dimmbar	VIVAA FREE Wood	D15 951 00 - 008 028 62

### Lichtfarbe einstellbares Weiß 3000 – 6500 K VTL

Bestückung	Leistung	Technik	Modell	Bestell-Nr.
4400 lm	ca. 45 W	schaltbar	VIVAA FREE VTL Wood	D15 947 00 - 008 029 60

# VIVAA FREE METAL

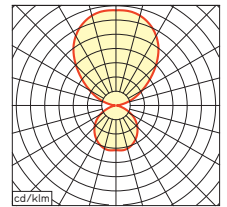
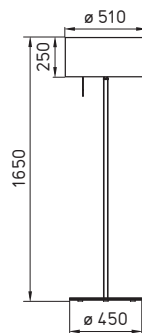

## VIVAA FREE Metal kompakt

- Sofort einsatzbereit dank Plug & Light
- Hoher indirekter Lichtanteil ermöglicht eine optimale Lichtwirkung
- Wahlweise mit VTL-Ausstattung (autark)
- Weitere Leuchtschirm-Designs auf Anfrage
- Wirtschaftlich dank hoher Energieeffizienz

## VIVAA FREE Metal technisch

**4400 lm**

Leuchtenlichtausbeute	ca. 97 lm/W
Lichtverteilung (direkt/indirekt)	ca. 34/66 %
Leuchtdichte	< 1900 cd/m <sup>2</sup>
UGR	< 16
Farbwiedergabe	Ra > 80
Entblendung	PMMA Opal Blende
Anschlusswerte	220 – 240 V; 50/60 Hz
Energieeffizienzklasse	A+
Schutzart	IP 20
Gewicht (netto)	ca. 12,7 kg
Netzanschluss	ca. 2 m Leitung mit Netzstecker

## Lichtfarbe warmweiß 3000 K

Bestückung	Leistung	Technik	Modell	Bestell-Nr.
4400 lm	ca. 45 W	dimmbar	VIVAA FREE Metal	D15 952 00 - 008 029 56

## Lichtfarbe einstellbares Weiß 3000 – 6500 K VTL

Bestückung	Leistung	Technik	Modell	Bestell-Nr.
4400 lm	ca. 45 W	schaltbar	VIVAA FREE VTL Metal	D15 948 00 - 008 029 58





# TISCHAUFBAULEUCHTEN



# TISCHAUFBAULEUCHTEN **LAVIGO**



# LAVIGO



Mögliche Positionierung

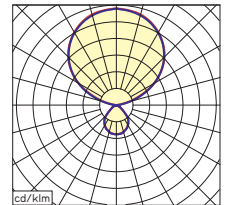
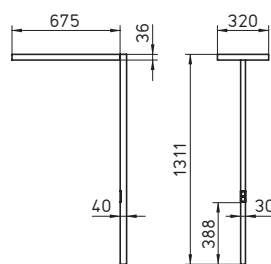

## LAVIGO kompakt

- Leistungsstufe für höchste lichttechnische Anforderungen
- Optimiertes Verhältnis von Direkt- und Indirektlicht für eine normgerechte, gleichmäßige Ausleuchtung großer Lichtberechnungsflächen
- Leicht erreichbares, multifunktionales Bedienelement
- Neigungswinkel des Standrohrs einstellbar
- Biologisch wirksame Beleuchtung VTL für Büroarbeitsplätze

## LAVIGO technisch

	12000 lm	14000 lm	14000 lm	VTL
Leuchtenlichtausbeute	ca. 121 lm/W	ca. 125 lm/W	ca. 125 lm/W	
Lichtverteilung (direkt/indirekt)	ca. 15 %/85 %	ca. 13 %/87 %	ca. 13 %/87 %	
Leuchtdichte	< 3000 cd/m <sup>2</sup>			
UGR	< 10			
Farbwiedergabe	Ra > 80			
Entblendung	Kegelpyramidenblende			
Anschlusswerte	220 – 240 V; 50/60 Hz			
Energieeffizienzklasse	A++			
Schutzart	IP 20			
Gewicht (netto)	ca. 8,3 kg			
Befestigung	Tischadaption (Zubehör)			
Netzanschluss	ca. 3 m Leitung mit Netzstecker			

Varianten in Generation 2 (Edgelight) auf Anfrage





# LAVIGO

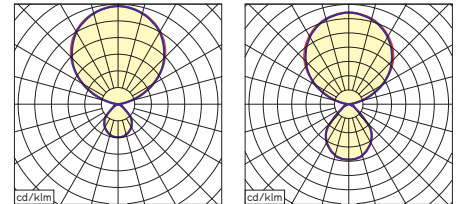
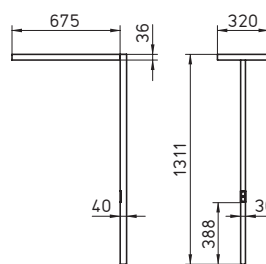
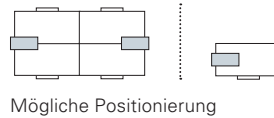

## LAVIGO kompakt

- Leistungsstufe für klassische lichttechnische Anwendungen
- Optimiertes Verhältnis von Direkt- und Indirektlicht für eine normgerechte Ausleuchtung
- Leicht erreichbares, multifunktionales Bedienelement
- Neigungswinkel des Standrohrs einstellbar

## LAVIGO technisch

	8600 lm	5700 lm
Leuchtenlichtausbeute	ca. 139 lm/W	ca. 133 lm/W
Lichtverteilung (direkt/indirekt)	ca. 20 %/80 %	ca. 30 %/70 %
Leuchtdichte	< 2500 cd/m <sup>2</sup>	
UGR	< 16	
Farbwiedergabe	Ra > 80	
Entblending	Kegelprismenblende	
Anschlusswerte	220 – 240 V; 50/60 Hz	
Energieeffizienzklasse	A+	
Schutzart	IP 20	
Gewicht (netto)	ca. 8,3 kg	
Befestigung	Tischadaption (Zubehör)	
Netzanschluss	ca. 3 m Leitung mit Netzstecker	

## Generation 1 (Backlight)\* neutralweiß 4000 K

Bestückung	Leistung	Technik	Modell	Bestell-Nr. weiß	Bestell-Nr. silber
8600 lm	ca. 62 W	dimmbar	DPT 288/D	121 721 000 - 006 307 77	121 721 000 - 007 075 48
8600 lm	ca. 62 W	PIR Sensor	DPT 288/R	121 720 000 - 006 307 74	121 720 000 - 007 074 93
8600 lm	ca. 62 W	HFMD Sensor	DPT 288/P	121 719 000 - 006 307 71	121 719 000 - 007 074 78
5700 lm	ca. 43 W	PIR Sensor	DPT 240/R	121 723 000 - 006 307 86	121 723 000 - 007 080 37

\* Varianten in Generation 2 (Edgelight) auf Anfrage

# TISCHAUFBAULEUCHTEN ATARO



# ATARO LED

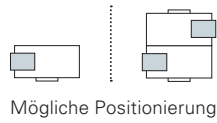

Mögliche Positionierung

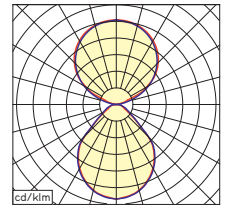
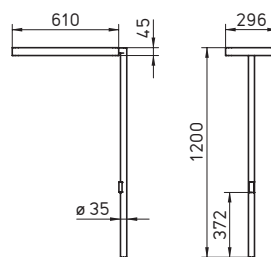

## ATARO LED kompakt

- Leicht erreichbares, multifunktionales Bedienelement
- Kopfanbindung um +/- 45° drehbar
- Geschlossener Leuchtenkopf mit Abdeckung
- Entblendung mit lichtverstärkenden AMBIO Mikroprismen inkl. Light Forming Technologie

## ATARO LED technisch

## 5800 lm

Leuchtenlichtausbeute	ca. 116 lm/W
Lichtverteilung (direkt/indirekt)	ca. 44 % / 56 %
Leuchtdichte	< 3000 cd/m <sup>2</sup>
UGR	< 16
Farbwiedergabe	Ra > 80
Entblendung	Strukturblende
Anschlusswerte	220 – 240 V; 50/60 Hz
Energieeffizienzklasse	A+
Schutzart	IP 20
Gewicht (netto)	ca. 8,1 kg
Befestigung	Tischadaption (Zubehör)
Netzanschluss	ca. 3 m Leitung mit Netzstecker

## Neutralweiß 4000 K

Bestückung	Leistung	Technik	Modell	Bestell-Nr. weiß	Bestell-Nr. silber
5800 lm	ca. 50 W	PIR Sensor	DUT 528/R	121 678 000 - 005 833 74	121 678 000 - 005 872 66
5800 lm	ca. 50 W	HFMD Sensor	DUT 528/P	121 677 000 - 005 833 71	121 677 000 - 005 872 05





# ATARO LED

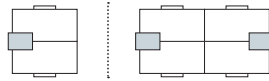

Mögliche Positionierung

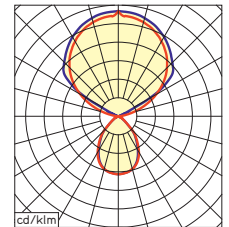
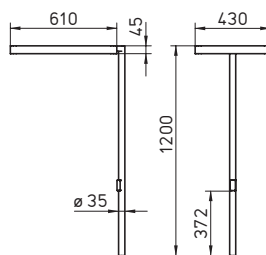

## ATARO LED kompakt

- Leicht erreichbares, multifunktionales Bedienelement
- Kopfanbindung um +/- 45° drehbar
- Geschlossener Leuchtenkopf mit Abdeckung
- Entblendung mit lichtverstärkenden AMBIO Mikroprismen inkl. Light Forming Technologie
- Getrenntes Schalten und Dimmen von Direkt- und Indirektlicht\*

## ATARO LED technisch

## 9800 lm

Leuchtenlichtausbeute	ca. 114 lm/W
Lichtverteilung (direkt/indirekt)	ca. 27 % / 73 %
Leuchtdichte	< 2500 cd/m <sup>2</sup>
UGR	< 16
Farbwiedergabe	Ra > 80
Entblendung	Strukturblende
Anschlusswerte	220 – 240 V; 50/60 Hz
Energieeffizienzklasse	A+
Schutzart	IP 20
Gewicht (netto)	ca. 8,8 kg
Befestigung	Tischadaption (Zubehör)
Netzanschluss	ca. 3 m Leitung mit Netzstecker

## Neutralweiß 4000 K

Bestückung	Leistung	Technik	Modell	Bestell-Nr. weiß	Bestell-Nr. silber
9800 lm	ca. 86 W	dimmbar	DUT 504/D*	121 663 000 - 005 566 08	121 663 000 - 005 566 11
9800 lm	ca. 86 W	PIR Sensor	DUT 504/R	121 662 000 - 005 494 66	121 662 000 - 005 497 63
9800 lm	ca. 86 W	HFMD Sensor	DUT 504/P	121 661 000 - 005 494 63	121 661 000 - 005 495 12

# ATARO LED

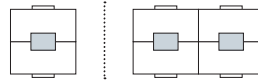

Mögliche Positionierung

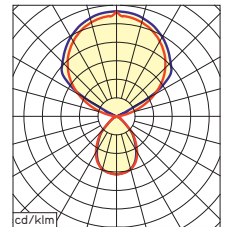
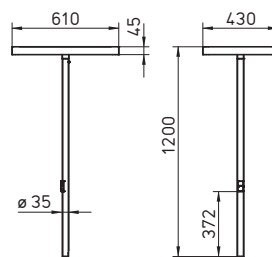

## ATARO LED kompakt

- Leicht erreichbares, multifunktionales Bedienelement
- Leuchtenkopf um +/- 90° drehbar
- Geschlossener Leuchtenkopf mit Abdeckung
- Entblendung mit lichtverstärkenden AMBIO Mikroprismen inkl. Light Forming Technologie
- Getrenntes Schalten und Dimmen von Direkt- und Indirektlicht\*

## ATARO LED technisch

## 9800 lm

Leuchtenlichtausbeute	ca. 114 lm/W
Lichtverteilung (direkt/indirekt)	ca. 27 % / 73 %
Leuchtdichte	< 2500 cd/m <sup>2</sup>
UGR	< 16
Farbwiedergabe	Ra > 80
Entblendung	Strukturblende
Anschlusswerte	220 – 240 V; 50/60 Hz
Energieeffizienzklasse	A+
Schutzart	IP 20
Gewicht (netto)	ca. 9 kg
Befestigung	Tischadaption (Zubehör)
Netzanschluss	ca. 3 m Leitung mit Netzstecker

## Neutralweiß 4000 K

Bestückung	Leistung	Technik	Modell	Bestell-Nr. weiß	Bestell-Nr. silber
9800 lm	ca. 86 W	dimmbar	DUT 504/D*	121 666 000 - 005 566 21	121 666 000 - 005 566 24
9800 lm	ca. 86 W	PIR Sensor	DUT 504/R	121 665 000 - 005 494 75	121 665 000 - 005 505 35
9800 lm	ca. 86 W	HFMD Sensor	DUT 504/P	121 664 000 - 005 494 72	121 664 000 - 005 502 62

# PENDELLEUCHTEN







# PENDELLEUCHTEN LAVIGO



# LAVIGO

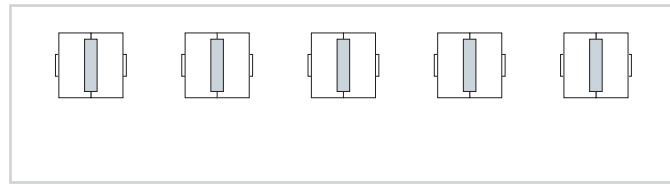

Mögliche Positionierung

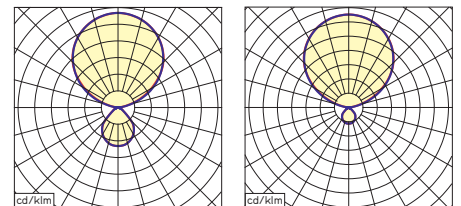
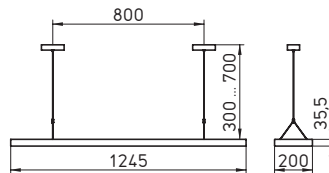

## LAVIGO kompakt

- Geschlossener Leuchtenkörper mit Abdeckung
- Direktanteil mit Edgelight und Lightguide Technologie für einen homogenen Lichtaustritt
- Anschluss an DALI Lichtmanagementsysteme
- Biodynamisches Licht LUM CONNECT VTL (Zubehör: Steuerung NET Modul mit SD Karte erforderlich)
- Einfache Montage, Betriebsgeräte in der Leuchte integriert
- Nachrüstbar mit TALK Modul für Leuchten mit PIR Sensor

## LAVIGO technisch

	9400 lm	16500 lm	10300 lm
Leuchtenlichtausbeute	ca. 145 lm/W	ca. 149 lm/W	ca. 130 lm/W
Lichtverteilung (direkt/indirekt)	ca. 20 %/80 %	ca. 10 %/90 %	ca. 20 %/80 %
Leuchtdichte	< 3000 cd/m <sup>2</sup>		
UGR	< 13		
Farbwiedergabe	Ra > 80		
Entblendung	Kegelprismenblende		
Anschlusswerte	220 – 240 V; 50/60 Hz		
Energieeffizienzklasse	A++		
Schutzart	IP 20		
Gewicht (netto)	6,5 kg		
Netzanschluss	ca. 1 m; mit freien Litzen-/Leitungsenden		



### Generation 2 (Edgelight)

Bestückung	Leistung	Technik	Modell	Bestell-Nr. weiß	Bestell-Nr. silber
9400 lm	65 W	DALI	DPP 9000/840/D/G2	121 816 000 - 008 004 65	121 816 000 - 008 004 66
9400 lm	65 W	PIR Sensor	DPP 9000/840/R/G2	121 817 000 - 008 004 68	121 817 000 - 008 004 69
16500 lm	111 W	DALI	DPP 16000/840/D/G2	121 799 000 - 007 505 45	121 799 000 - 007 505 48
16500 lm	111 W	PIR Sensor	DPP 16000/840/R/G2	121 821 000 - 008 013 72	121 821 000 - 008 013 73

### Generation 1 (Backlight) VTL\*\*

Bestückung	Leistung	Technik	Modell	Bestell-Nr. weiß	Bestell-Nr. silber
10300 lm	79 W	DALI	DPP 480/D	121 745 000 - 006 798 37	121 745 000 - 006 798 43

\*\*Zubehör: Steuerung NET Modul mit SD Karte erforderlich



# LAVIGO

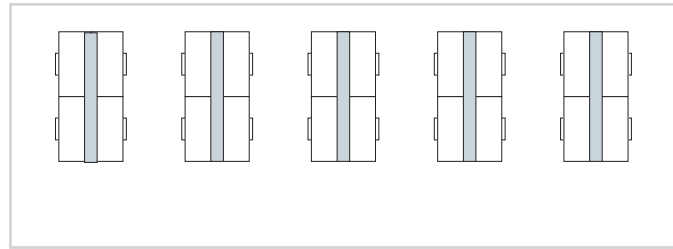

Mögliche Positionierung

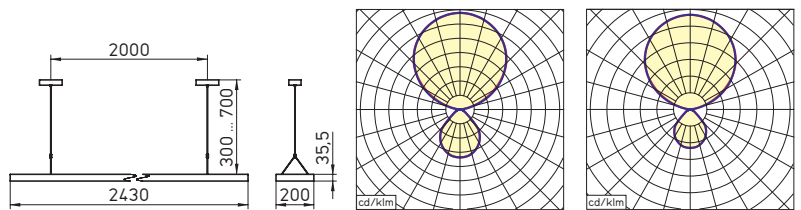

## LAVIGO kompakt

- Geschlossener Leuchtenkörper mit Abdeckung
- Direktanteil mit Edgelight und Lightguide Technologie für einen homogenen Lichtaustritt
- Anschluss an DALI Lichtmanagementsysteme
- Biodynamisches Licht LUM CONNECT VTL (Zubehör: Steuerung NET Modul mit SD Karte erforderlich)
- Einfache Montage, Betriebsgeräte in der Leuchte integriert
- Nachrüstbar mit TALK Modul für Leuchten mit PIR Sensor

## LAVIGO technisch

	14000 lm	24000 lm	13900 lm
Leuchtenlichtausbeute	ca. 145 lm/W	ca. 145 lm/W	ca. 132 lm/W
Lichtverteilung (direkt/indirekt)	ca. 26 % / 74 %	ca. 16 % / 84 %	ca. 29 % / 71 %
Leuchtdichte	< 3000 cd/m <sup>2</sup>		
UGR	< 10		
Farbwiedergabe	Ra > 80		
Entblendung	Kegelprismenblende		
Anschlusswerte	220 – 240 V; 50/60 Hz		
Energieeffizienzklasse	A++		
Schutzart	IP 20		
Gewicht (netto)	12 kg		
Netzanschluss	ca. 1 m; mit freien Litzen-/Leitungsenden		

### Generation 2 (Edgelight)

Bestückung	Leistung	Technik	Modell	Bestell-Nr. weiß	Bestell-Nr. silber
14000 lm	96 W	DALI	DPP 14000/840/D/G2	121 818 000 - 008 007 03	121 818 000 - 008 007 04
14000 lm	96 W	PIR Sensor	DPP 14000/840/R/G2	121 819 000 - 008 007 06	121 819 000 - 008 007 07
24000 lm	157 W	DALI	DPP 24000/840/D/G2	121 801 000 - 007 505 63	121 801 000 - 007 505 66
24000 lm	157 W	PIR Sensor	DPP 24000/840/R/G2	121 822 000 - 008 013 86	121 822 000 - 008 013 87

### Generation 1 (Backlight) VTL\*\*

Bestückung	Leistung	Technik	Modell	Bestell-Nr. weiß	Bestell-Nr. silber
13900 lm	105 W	DALI	DPP 960/D	121 746 000 - 006 825 62	121 746 000 - 006 825 65

\*\*Zubehör: Steuerung NET Modul mit SD Karte erforderlich

# PENDELLEUCHTEN **IDOO**



# IDOO.pendant EINZELLEUCHE

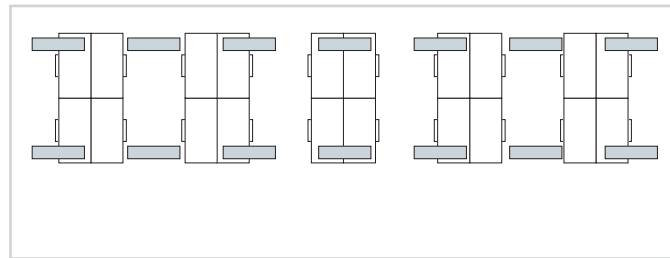

Mögliche Positionierung

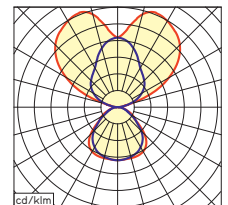
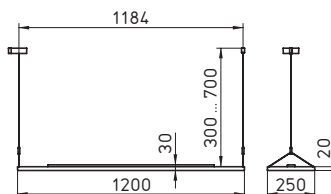

## IDOO.pendant kompakt

- Pendelleuchte in besonders flacher Bauform
- Direktanteil mit Edgelight und Lightguide Technologie für einen homogenen Lichtaustritt
- Indirektanteil mit Batwing-Diffusor für einen breitstrahlenden Lichtaustritt
- Auch als verkettbare Varianten erhältlich
- Biodynamisches Licht LUM CONNECT VTL (Zubehör: Steuerung NET Modul mit SD Karte erforderlich)
- Einfache Montage, Betriebsgeräte in der Leuchte integriert

## IDOO.pendant technisch

6900 lm

8400 lm



Leuchtenlichtausbeute	ca. 141 lm/W
Lichtverteilung (direkt/indirekt)	ca. 34 % / 66 %
Leuchtdichte	< 2500 cd/m <sup>2</sup>
UGR	< 16
Farbwiedergabe	Ra > 80
Entblendung	Kegelprismenblende
Anschlusswerte	220 – 240 V; 50/60 Hz
Energieeffizienzklasse	A+
Schutzart	IP 20
Gewicht (netto)	7,5 kg
Netzanschluss	ca. 1 m; mit freien Litzen-/Leitungsenden

### Neutralweiß 4000 K

Bestückung	Leistung	Technik	Modell	Bestell-Nr. weiß	Bestell-Nr. silber
6900 lm	49 W	DALI	IPP 7000/840/D	113 263 000 - 006 887 60	113 265 000 - 006 887 66

### VTL\*\*

Bestückung	Leistung	Technik	Modell	Bestell-Nr. weiß	Bestell-Nr. silber
8400 lm	65 W	DALI	IPP 7000/VTL/D	113 264 000 - 006 887 63	113 266 000 - 006 887 71

\*\*Zubehör: Steuerung NET Modul mit SD Karte erforderlich









# IDOO.pendant VERKETTBBARE LEUCHE

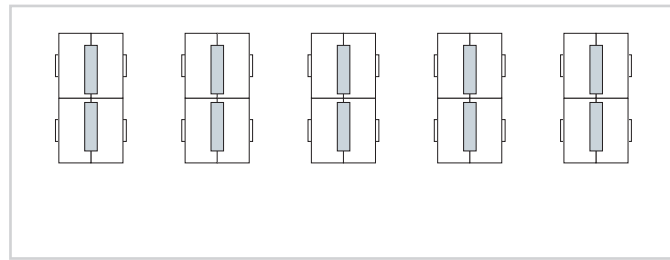

Mögliche Positionierung

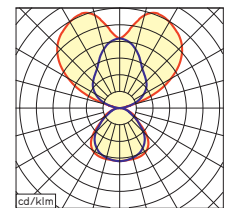
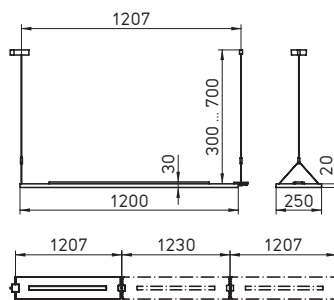

## IDOO.pendant kompakt

- Pendelleuchte in besonders flacher Bauform
- Direktanteil mit Edgelight und Lightguide Technologie für einen homogenen Lichtaustritt
- Indirektanteil mit Batwing-Diffusor für einen breitstrahlenden Lichtaustritt
- Installationsfreundliche mechanische und elektrische Verbindung der Leuchten untereinander
- Startleuchte mit Netzanschluss
- Bis zu 6 Leuchten an einem Netzanschluss
- Verbindungselemente im Lieferumfang des jeweiligen Leuchtentyps enthalten
- Biodynamisches Licht LUM CONNECT VTL (Zubehör: Steuerung NET Modul mit SD Karte erforderlich)

## IDOO.pendant technisch

6900 lm

8400 lm



Leuchtenlichtausbeute	ca. 141 lm/W
Lichtverteilung (direkt/indirekt)	ca. 34 %/66 %
Leuchtdichte	< 2500 cd/m <sup>2</sup>
UGR	< 16
Farbwiedergabe	Ra > 80
Entblendung	Kegelprismenblende
Anschlusswerte	220 – 240 V; 50/60 Hz
Energieeffizienzklasse	A+
Schutzart	IP 20
Gewicht (netto)	7,5 kg
Netzanschluss (Startleuchte)	ca. 1 m; mit freien Litzen-/Leitungsenden

### Neutralweiß 4000 K

Bestückung	Leistung	Technik	Modell	Besonderheit	Bestell-Nr. weiß	Bestell-Nr. silber
6900 lm	49 W	DALI	IPP 7000/840/D	Startleuchte	113 267 000 - 006 887 74	113 269 000 - 006 888 20
6900 lm	49 W	DALI	IPP 7000/840/D	Mittelleuchte	113 271 000 - 006 888 31	113 273 000 - 006 888 37
6900 lm	49 W	DALI	IPP 7000/840/D	Endleuchte	113 275 000 - 006 888 44	113 277 000 - 006 888 51

### VTL\*\*

Bestückung	Leistung	Technik	Modell	Besonderheit	Bestell-Nr. weiß	Bestell-Nr. silber
8400 lm	65 W	DALI	IPP 7000/VTL/D	Startleuchte	113 268 000 - 006 887 93	113 270 000 - 006 888 28
8400 lm	65 W	DALI	IPP 7000/VTL/D	Mittelleuchte	113 272 000 - 006 888 34	113 274 000 - 006 888 41
8400 lm	65 W	DALI	IPP 7000/VTL/D	Endleuchte	113 276 000 - 006 888 48	113 278 000 - 006 888 54

\*\*Zubehör: Steuerung NET Modul mit SD Karte erforderlich

# IDOO.line EINZELLEUCHE

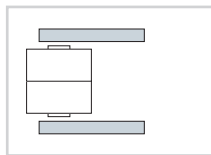

Mögliche Positionierung



## IDOO.line kompakt

- Lichtlinie mit direktem und indirektem Lichtaustritt
- Effizienzsteigernde Reflektortechnologie und Kegelprismenblende im Direktanteil sorgen für eine normgerechte, gleichmäßige Ausleuchtung
- Wartungsfreundlich durch einfach zugängliche Vorschaltgeräte

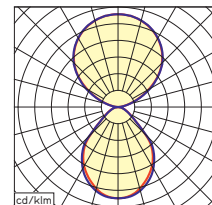
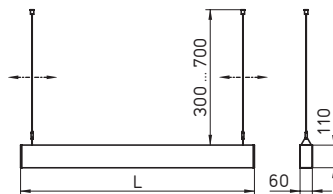

IDOO.line technisch	2300 lm	3100 lm	3900 lm	6200 lm
Leuchtenlichtausbeute	ca. 120 lm/W			
Lichtverteilung (direkt/indirekt)	ca. 40%/60 %			
Leuchtdichte	< 2600 cd/m <sup>2</sup>			
UGR	< 16			
Farbwiedergabe	Ra > 80			
Entblendung	Kegelprismenblende			
Anschlusswerte	220 – 240 V; 50/60 Hz			
Energieeffizienzklasse	A+			
Schutzart	IP 40			
Gewicht (netto)	3,5 kg/m			
Netzanschluss	ca. 1 m; mit freien Litzen-/Leitungsenden			

## Neutralweiß 4000 K

Bestückung	Leistung	Technik	Modell	Länge	Bestell-Nr. weiß	Bestell-Nr. silber
2300 lm	ca. 19 W	DALI	ILP 2000/840/D	854 mm	113 287 000 - 006 925 09	113 288 000 - 006 925 12
3100 lm	ca. 26 W	DALI	ILP 3000/840/D	1 134 mm	113 289 000 - 006 925 16	113 290 000 - 006 925 19
3900 lm	ca. 32 W	DALI	ILP 4000/840/D	1 414 mm	113 291 000 - 006 925 22	113 292 000 - 006 925 25
6200 lm	ca. 51 W	DALI	ILP 6000/840/D	2 256 mm	113 293 000 - 006 925 30	113 294 000 - 006 925 33



<b>IDOO.line technisch</b>	<b>2200 lm</b>	<b>2900 lm</b>	<b>3600 lm</b>	<b>5900 lm</b>
Leuchtenlichtausbeute	ca. 115 lm/W			
Lichtverteilung (direkt/indirekt)	ca. 40 %/60 %			
Leuchtdichte	< 2600 cd/m <sup>2</sup>			
UGR	< 16			
Farbwiedergabe	Ra > 80			
Entblendung	Kegelprismenblende			
Anschlusswerte	220 – 240 V; 50/60 Hz			
Energieeffizienzklasse	A+			
Schutzart	IP 40			
Gewicht (netto)	3,5 kg/m			
Netzanschluss	ca. 1 m; mit freien Litzen-/Leitungsenden			

#### **Warmweiß 3000 K**

<b>Bestückung</b>	<b>Leistung</b>	<b>Technik</b>	<b>Modell</b>	<b>Länge</b>	<b>Bestell-Nr. weiß</b>	<b>Bestell-Nr. silber</b>
2200 lm	ca. 19 W	DALI	ILP 2000/830/D	854 mm	113 634 000 - 007 481 59	113 638 000 - 007 481 62
2900 lm	ca. 26 W	DALI	ILP 3000/830/D	1 134 mm	113 642 000 - 007 481 65	113 646 000 - 007 482 12
3600 lm	ca. 32 W	DALI	ILP 4000/830/D	1 414 mm	113 650 000 - 007 482 41	113 654 000 - 007 482 53
5900 lm	ca. 51 W	DALI	ILP 6000/830/D	2 256 mm	113 658 000 - 007 483 69	113 662 000 - 007 483 78

# IDOO.line MODULAR-SYSTEM

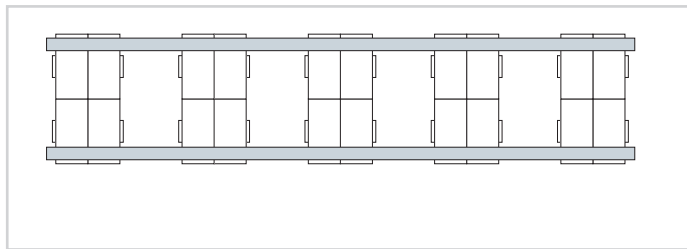

Mögliche Positionierung

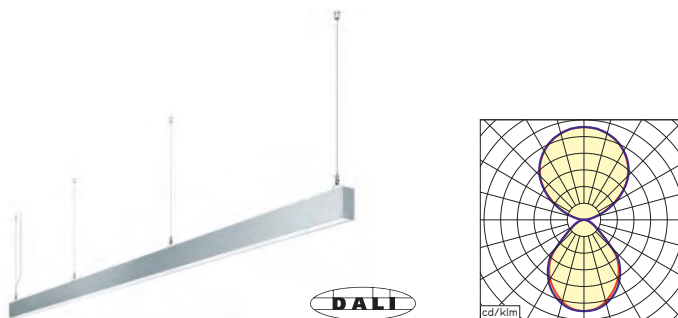

## IDOO.line kompakt

- Freie und individuelle Verkettungsmöglichkeiten durch verschiedene Start-, Mittel- und Endleuchten bieten eine individuelle Gestaltung von kontinuierlichen Lichtlinien
- Werkzeuglose mechanische und elektrische Verbindung der einzelnen Module
- Startleuchte mit Netzanschluss
- Bis zu 18 m an einem Netzanschluss

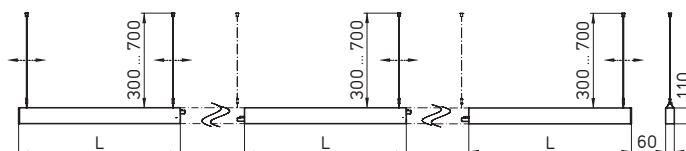

IDOO.line technisch	2300 lm	3100 lm	3900 lm	6200 lm
Leuchtenlichtausbeute	ca. 120 lm/W			
Lichtverteilung (direkt/indirekt)	ca. 40%/60%			
Leuchtdichte	< 2600 cd/m <sup>2</sup>			
UGR	< 16			
Farbwiedergabe	Ra > 80			
Entblendung	Strukturblende			
Anschlusswerte	220 – 240 V; 50/60 Hz			
Energieeffizienzklasse	A+			
Schutzart	IP 40			
Gewicht (netto)	3,5 kg/m			
Netzanschluss (Startleuchte)	ca. 1 m; mit freien Litzen-/Leitungsenden			

## Neutralweiß 4000 K

Bestückung	Leistung	Technik	Modell	Länge	Besonderheit	Bestell-Nr. weiß	Bestell-Nr. silber
2300 lm	ca. 19 W	DALI	ILP 2000/840/D	848 mm	Startleuchte	113 295 000 - 006 925 43	113 298 000 - 006 925 58
2300 lm	ca. 19 W	DALI	ILP 2000/840/D	842 mm	Mittelleuchte	113 296 000 - 006 925 46	113 299 000 - 006 925 61
2300 lm	ca. 19 W	DALI	ILP 2000/840/D	848 mm	Endleuchte	113 297 000 - 006 925 55	113 300 000 - 006 925 64
3100 lm	ca. 26 W	DALI	ILP 3000/840/D	1128 mm	Startleuchte	113 301 000 - 006 925 67	113 304 000 - 006 925 76
3100 lm	ca. 26 W	DALI	ILP 3000/840/D	1122 mm	Mittelleuchte	113 302 000 - 006 925 70	113 305 000 - 006 925 79
3100 lm	ca. 26 W	DALI	ILP 3000/840/D	1128 mm	Endleuchte	113 303 000 - 006 925 73	113 306 000 - 006 925 82
3900 lm	ca. 32 W	DALI	ILP 4000/840/D	1408 mm	Startleuchte	113 307 000 - 006 925 85	113 310 000 - 006 925 94
3900 lm	ca. 32 W	DALI	ILP 4000/840/D	1402 mm	Mittelleuchte	113 308 000 - 006 925 88	113 311 000 - 006 925 97
3900 lm	ca. 32 W	DALI	ILP 4000/840/D	1408 mm	Endleuchte	113 309 000 - 006 925 91	113 312 000 - 006 926 00
6200 lm	ca. 51 W	DALI	ILP 6000/840/D	2250 mm	Startleuchte	113 313 000 - 006 926 03	113 316 000 - 006 926 12
6200 lm	ca. 51 W	DALI	ILP 6000/840/D	2244 mm	Mittelleuchte	113 314 000 - 006 926 06	113 317 000 - 006 926 18
6200 lm	ca. 51 W	DALI	ILP 6000/840/D	2250 mm	Endleuchte	113 315 000 - 006 926 09	113 318 000 - 006 926 21



IDOO.line technisch	2200 lm	2900 lm	3600 lm	5900 lm
Leuchtenlichtausbeute	ca. 115 lm/W			
Lichtverteilung (direkt/indirekt)	ca. 40 %/60 %			
Leuchtdichte	< 2600 cd/m <sup>2</sup>			
UGR	< 16			
Farbwiedergabe	Ra > 80			
Entblendung	Strukturblende			
Anschlusswerte	220 – 240 V; 50/60 Hz			
Energieeffizienzklasse	A+			
Schutzart	IP 40			
Gewicht (netto)	3,5 kg/m			
Netzanschluss (Startleuchte)	ca. 1 m; mit freien Litzen-/Leitungsenden			

#### Warmweiß 3000 K

Bestückung	Leistung	Technik	Modell	Länge	Besonderheit	Bestell-Nr. weiß	Bestell-Nr. silber
2200 lm	ca. 19 W	DALI	ILP 2000/830/D	848 mm	Startleuchte	113 635 000 - 007 481 69	113 639 000 - 007 481 86
2200 lm	ca. 19 W	DALI	ILP 2000/830/D	842 mm	Mittelleuchte	113 636 000 - 007 481 72	113 640 000 - 007 481 89
2200 lm	ca. 19 W	DALI	ILP 2000/830/D	848 mm	Endleuchte	113 637 000 - 007 481 75	113 641 000 - 007 481 93
2900 lm	ca. 26 W	DALI	ILP 3000/830/D	1 128 mm	Startleuchte	113 643 000 - 007 482 00	113 647 000 - 007 482 18
2900 lm	ca. 26 W	DALI	ILP 3000/830/D	1 122 mm	Mittelleuchte	113 644 000 - 007 482 03	113 648 000 - 007 482 24
2900 lm	ca. 26 W	DALI	ILP 3000/830/D	1 128 mm	Endleuchte	113 645 000 - 007 482 07	113 649 000 - 007 482 27
3600 lm	ca. 32 W	DALI	ILP 4000/830/D	1 408 mm	Startleuchte	113 651 000 - 007 482 44	113 655 000 - 007 482 56
3600 lm	ca. 32 W	DALI	ILP 4000/830/D	1 402 mm	Mittelleuchte	113 652 000 - 007 482 47	113 656 000 - 007 482 59
3600 lm	ca. 32 W	DALI	ILP 4000/830/D	1 408 mm	Endleuchte	113 653 000 - 007 482 50	113 657 000 - 007 482 62
5900 lm	ca. 51 W	DALI	ILP 6000/830/D	2 250 mm	Startleuchte	113 659 000 - 007 483 66	113 663 000 - 007 483 81
5900 lm	ca. 51 W	DALI	ILP 6000/830/D	2 244 mm	Mittelleuchte	113 660 000 - 007 483 72	113 664 000 - 007 483 84
5900 lm	ca. 51 W	DALI	ILP 6000/830/D	2 250 mm	Endleuchte	113 661 000 - 007 483 75	113 665 000 - 007 483 87







# PENDELLEUCHTEN **DOTOO**





# DOTOO.line EINZELLEUCHE

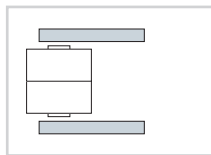

Mögliche Positionierung



## DOTOO.line kompakt

- Lichtlinie mit direktem Lichtaustritt
- Effizienzsteigernde Reflektortechnologie und Kegelprismenblende im Direktanteil sorgen für eine normgerechte, gleichmäßige Ausleuchtung
- Wartungsfreundlich durch einfach zugängliche Vorschaltgeräte

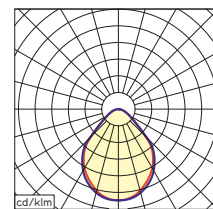
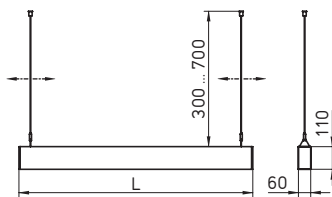

DOTOO.line technisch	1000 lm	1350 lm	1700 lm	2700 lm
Leuchtenlichtausbeute	ca. 90 lm/W			
Lichtverteilung (direkt)	100 %			
Leuchtdichte	< 3000 cd/m <sup>2</sup>			
UGR	< 19			
Farbwiedergabe	Ra > 80			
Entblendung	Kegelprismenblende			
Anschlusswerte	220 – 240 V; 50/60 Hz			
Energieeffizienzklasse	A+			
Schutzart	IP 40			
Gewicht (netto)	3,1 kg/m			
Netzanschluss	ca. 1 m; mit freien Litzen-/Leitungsenden			

## Neutralweiß 4000 K

Bestückung	Leistung	Technik	Modell	Länge	Bestell-Nr. weiß	Bestell-Nr. silber
1000 lm	ca. 11 W	DALI	DLP 1000/840/D	854 mm	113 902 000 - 007 576 96	113 934 000 - 007 577 95
1350 lm	ca. 16 W	DALI	DLP 1500/840/D	1 134 mm	113 906 000 - 007 577 08	113 938 000 - 007 578 07
1700 lm	ca. 19 W	DALI	DLP 2000/840/D	1 414 mm	113 910 000 - 007 577 20	113 942 000 - 007 578 20
2700 lm	ca. 30 W	DALI	DLP 3000/840/D	2 256 mm	113 914 000 - 007 577 32	113 946 000 - 007 578 77



DOTOO.line technisch	950 lm	1300 lm	1600 lm	2600 lm
Leuchtenlichtausbeute	ca. 85 lm/W			
Lichtverteilung (direkt)	100 %			
Leuchtdichte	< 3000 cd/m <sup>2</sup>			
UGR	< 19			
Farbwiedergabe	Ra > 80			
Entblendung	Kegelprismenblende			
Anschlusswerte	220 – 240 V; 50/60 Hz			
Energieeffizienzklasse	A+			
Schutzart	IP 40			
Gewicht (netto)	3,1 kg/m			
Netzanschluss	ca. 1 m; mit freien Litzen-/Leitungsenden			

**Warmweiß 3000 K**

Bestückung	Leistung	Technik	Modell	Länge	Bestell-Nr. weiß	Bestell-Nr. silber
950 lm	ca. 11 W	DALI	DLP 1000/830/D	854 mm	113 918 000 - 007 577 44	113 950 000 - 007 578 89
1300 lm	ca. 16 W	DALI	DLP 1500/830/D	1 134 mm	113 922 000 - 007 577 59	113 954 000 - 007 579 01
1600 lm	ca. 19 W	DALI	DLP 2000/830/D	1 414 mm	113 926 000 - 007 577 71	113 958 000 - 007 579 13
2600 lm	ca. 30 W	DALI	DLP 3000/830/D	2 256 mm	113 930 000 - 007 577 83	113 962 000 - 007 579 25

# DOTOO.line MODULAR-SYSTEM

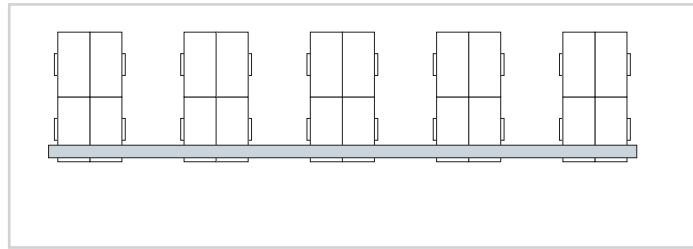

Mögliche Positionierung

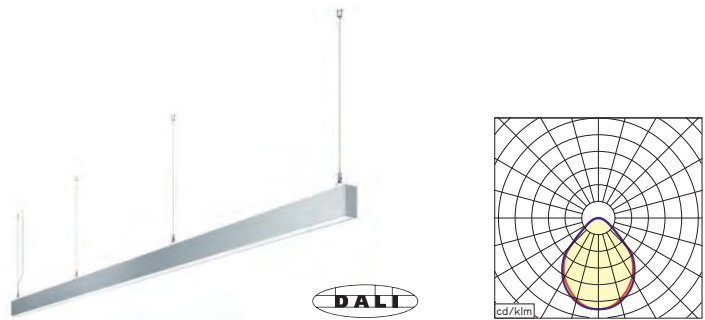

## DOTOO.line kompakt

- Freie und individuelle Verkettungsmöglichkeiten durch verschiedene Start-, Mittel- und Endleuchten bieten eine individuelle Gestaltung von kontinuierlichen Lichtlinien
- Werkzeuglose mechanische und elektrische Verbindung der einzelnen Module
- Startleuchte mit Netzanschluss
- Bis zu 18 m an einem Netzanschluss

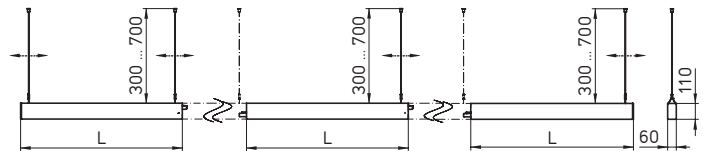

DOTOO.line technisch	1000 lm	1350 lm	1700 lm	2700 lm
Leuchtenlichtausbeute	ca. 90 lm/W			
Lichtverteilung (direkt)	100 %			
Leuchtdichte	< 3000 cd/m <sup>2</sup>			
UGR	< 19			
Farbwiedergabe	Ra > 80			
Entblendung	Strukturblende			
Anschlusswerte	220 – 240 V; 50/60 Hz			
Energieeffizienzklasse	A+			
Schutzart	IP 40			
Gewicht (netto)	3,1 kg/m			
Netzanschluss (Startleuchte)	ca. 1 m; mit freien Litzen-/Leitungsenden			

## Neutralweiß 4000 K

Bestückung	Leistung	Technik	Modell	Länge	Besonderheit	Bestell-Nr. weiß	Bestell-Nr. silber
1000 lm	ca. 11 W	DALI	DLP 1000/840/D	848 mm	Startleuchte	113 903 000 - 007 576 99	113 935 000 - 007 577 98
1000 lm	ca. 11 W	DALI	DLP 1000/840/D	842 mm	Mittelleuchte	113 904 000 - 007 577 02	113 936 000 - 007 578 01
1000 lm	ca. 11 W	DALI	DLP 1000/840/D	848 mm	Endleuchte	113 905 000 - 007 577 05	113 937 000 - 007 578 04
1350 lm	ca. 16 W	DALI	DLP 1500/840/D	1128 mm	Startleuchte	113 907 000 - 007 577 11	113 939 000 - 007 578 11
1350 lm	ca. 16 W	DALI	DLP 1500/840/D	1122 mm	Mittelleuchte	113 908 000 - 007 577 14	113 940 000 - 007 578 14
1350 lm	ca. 16 W	DALI	DLP 1500/840/D	1128 mm	Endleuchte	113 909 000 - 007 577 17	113 941 000 - 007 578 17
1700 lm	ca. 19 W	DALI	DLP 2000/840/D	1408 mm	Startleuchte	113 911 000 - 007 577 23	113 943 000 - 007 578 29
1700 lm	ca. 19 W	DALI	DLP 2000/840/D	1402 mm	Mittelleuchte	113 912 000 - 007 577 26	113 944 000 - 007 578 45
1700 lm	ca. 19 W	DALI	DLP 2000/840/D	1408 mm	Endleuchte	113 913 000 - 007 577 29	113 945 000 - 007 578 74
2700 lm	ca. 30 W	DALI	DLP 3000/840/D	2250 mm	Startleuchte	113 915 000 - 007 577 35	113 947 000 - 007 578 80
2700 lm	ca. 30 W	DALI	DLP 3000/840/D	2244 mm	Mittelleuchte	113 916 000 - 007 577 38	113 948 000 - 007 578 83
2700 lm	ca. 30 W	DALI	DLP 3000/840/D	2250 mm	Endleuchte	113 917 000 - 007 577 41	113 949 000 - 007 578 86



DOTOO.line technisch	950 lm	1300 lm	1600 lm	2600 lm
Leuchtenlichtausbeute	ca. 85 lm/W			
Lichtverteilung (direkt)	100 %			
Leuchtdichte	< 3000 cd/m <sup>2</sup>			
UGR	< 19			
Farbwiedergabe	Ra > 80			
Entblendung	Strukturblende			
Anschlusswerte	220 – 240 V; 50/60 Hz			
Energieeffizienzklasse	A+			
Schutzart	IP 40			
Gewicht (netto)	3,1 kg/m			
Netzanschluss (Startleuchte)	ca. 1 m; mit freien Litzen-/Leitungsenden			

#### Warmweiß 3000 K

Bestückung	Leistung	Technik	Modell	Länge	Besonderheit	Bestell-Nr. weiß	Bestell-Nr. silber
950 lm	ca. 19 W	DALI	DLP 1000/830/D	848 mm	Startleuchte	113 919 000 - 007 577 47	113 951 000 - 007 578 92
950 lm	ca. 19 W	DALI	DLP 1000/830/D	842 mm	Mittelleuchte	113 920 000 - 007 577 50	113 952 000 - 007 578 95
950 lm	ca. 19 W	DALI	DLP 1000/830/D	848 mm	Endleuchte	113 921 000 - 007 577 56	113 953 000 - 007 578 98
1300 lm	ca. 26 W	DALI	DLP 1500/830/D	1128 mm	Startleuchte	113 923 000 - 007 577 62	113 955 000 - 007 579 04
1300 lm	ca. 26 W	DALI	DLP 1500/830/D	1122 mm	Mittelleuchte	113 924 000 - 007 577 65	113 956 000 - 007 579 07
1300 lm	ca. 26 W	DALI	DLP 1500/830/D	1128 mm	Endleuchte	113 925 000 - 007 577 68	113 957 000 - 007 579 10
1600 lm	ca. 32 W	DALI	DLP 2000/830/D	1408 mm	Startleuchte	113 927 000 - 007 577 74	113 959 000 - 007 579 16
1600 lm	ca. 32 W	DALI	DLP 2000/830/D	1402 mm	Mittelleuchte	113 928 000 - 007 577 77	113 960 000 - 007 579 19
1600 lm	ca. 32 W	DALI	DLP 2000/830/D	1408 mm	Endleuchte	113 929 000 - 007 577 80	113 961 000 - 007 579 22
2600 lm	ca. 51 W	DALI	DLP 3000/830/D	2250 mm	Startleuchte	113 931 000 - 007 577 86	113 963 000 - 007 579 33
2600 lm	ca. 51 W	DALI	DLP 3000/830/D	2244 mm	Mittelleuchte	113 932 000 - 007 577 89	113 964 000 - 007 579 36
2600 lm	ca. 51 W	DALI	DLP 3000/830/D	2250 mm	Endleuchte	113 933 000 - 007 577 92	113 965 000 - 007 579 42

# PENDELLEUCHTEN ATARO





# ATARO LED

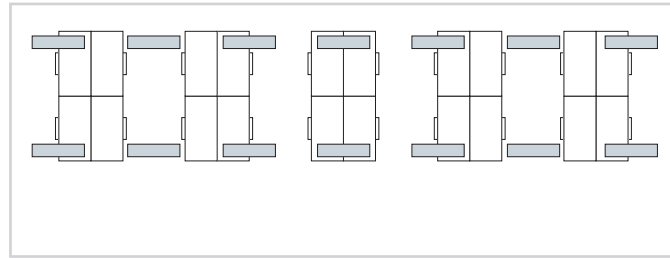

Mögliche Positionierung

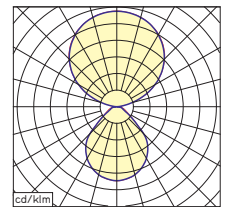
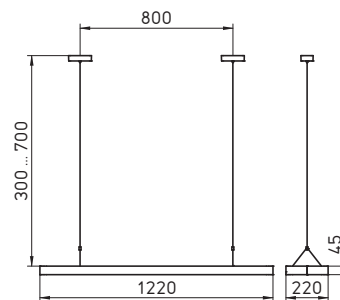
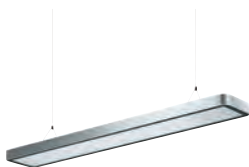

## ATARO LED kompakt

- Geschlossener Leuchtenkörper mit Abdeckung
- Entblendung mit lichtverstärkenden AMBIO Mikroprismen inkl. Light Forming Technologie
- Anschluss an DALI Lichtmanagementsysteme

## ATARO LED technisch

## 7100 lm

Leuchtenlichtausbeute	ca. 140 lm/W
Lichtverteilung (direkt/indirekt)	ca. 35 % / 65 %
Leuchtdichte	< 3000 cd/m <sup>2</sup>
UGR	< 13
Farbwiedergabe	Ra > 85
Entblendung	Strukturblende
Anschlusswerte	220 – 240 V; 50/60 Hz
Energieeffizienzklasse	A++
Schutzart	IP 20
Gewicht (netto)	ca. 6,6 kg
Netzanschluss	ca. 1 m; mit freien Litzen-/Leitungsenden

## Neutralweiß 4000 K

Bestückung	Leistung	Technik	Modell	Bestell-Nr. aluminium eloxiert
7100 lm	ca. 50 W	DALI	DUP 160/D	121 670 000 - 005 645 29





# PENDELLEUCHTEN VIVAA



# VIVAA

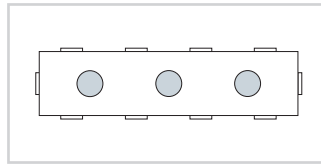

Mögliche Positionierung

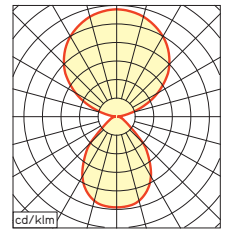
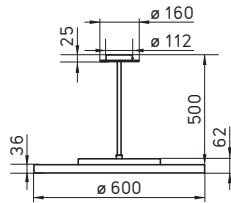

## VIVAA kompakt

- Extrem niedriger Zierring, nur 36 mm hoch
- Wirtschaftlichkeit dank maximalem Leuchtenlichtstrom
- Einfach zu reinigen durch geschlossene Bauweise
- Schnell montierbar und wartungsfrei
- Optimale Lichtbedingung
- Notlichttauglich
- Biodynamisches Licht LUM CONNECT VTL (Zubehör: Steuerung NET MODUL mit SD Karte erforderlich)

## VIVAA technisch

	8600 lm	10700 lm	VTL
Leuchtenlichtausbeute	ca. 105 lm/W	ca. 108 lm/W	
Lichtverteilung (direkt/indirekt)	ca. 40 %/60 %		
Leuchtdichte	< 3000 cd/m <sup>2</sup>		
UGR	< 19		
Farbwiedergabe	Ra > 80		
Entblendung	CDP Mikroprismenabdeckung		
Anschlusswerte	220 – 240 V; 50/60 Hz		
Energieeffizienzklasse	A+		
Schutzart	IP 20		
Gewicht (netto)	ca. 8,1 kg		
Netzanschluss	Festanschluss		

## Neutralweiß 4000 K

Bestückung	Leistung	Technik	Modell	Bestell-Nr.
8600 lm	ca. 82 W	DALI	C 600 (DALI)	D15 646 000 - 006 607 66

## Warmweiß 3000 K

Bestückung	Leistung	Technik	Modell	Bestell-Nr.
8600 lm	ca. 82 W	DALI	C 600 (DALI)	D15 514 000 - 006 433 27

## VTL\*\*

Bestückung	Leistung	Technik	Modell	Bestell-Nr.
10700 lm	ca. 99 W	DALI	VTL C 600	D15 515 000 - 006 436 88

\*\*Zubehör: Steuerung NET Modul mit SD Karte erforderlich



# VIVAA RING

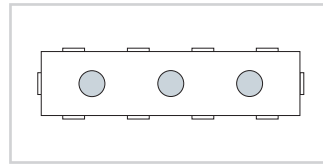

Mögliche Positionierung

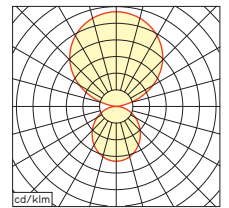
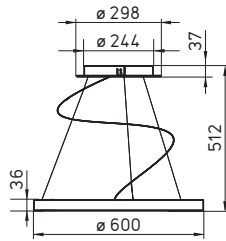

## VIVAA RING kompakt

- Extrem niedriger Zierring, nur 36 mm hoch
- Wirtschaftlichkeit dank maximalem Leuchtenlichtstrom
- Einfach zu reinigen durch geschlossene Bauweise
- Schnell montierbar und wartungsfrei
- Optimale Lichtbedingung
- Notlichttauglich
- Biodynamisches Licht LUM CONNECT VTL (Zubehör: Steuerung NET Modul mit SD Karte erforderlich)

## VIVAA RING technisch

	9000 lm	13400 lm	VTL
Leuchtenlichtausbeute	ca. 108 lm/W	ca. 110 lm/W	
Lichtverteilung (direkt/indirekt)	ca. 40 %/60 %		
Leuchtdichte	< 3000 cd/m <sup>2</sup>		
UGR	< 19		
Farbwiedergabe	Ra > 80		
Entblendung	CDP Mikroprismenabdeckung		
Anschlusswerte	220 – 240 V; 50/60 Hz		
Energieeffizienzklasse	A+		
Schutzart	IP 20		
Gewicht (netto)	ca. 8,1 kg		
Netzanschluss	Festanschluss		

## Neutralweiß 4000 K

Bestückung	Leistung	Technik	Modell	Bestell-Nr.
9000 lm	ca. 83 W	DALI	C 600 (DALI)	D15 806 000 - 007 237 01

## Warmweiß 3000 K

Bestückung	Leistung	Technik	Modell	Bestell-Nr.
9000 lm	ca. 83 W	DALI	C 600 (DALI)	D15 746 000 - 007 200 62

## VTL\*\*

Bestückung	Leistung	Technik	Modell	Bestell-Nr.
13400 lm	ca. 122 W	DALI	VTL C 600	D15 793 000 - 007 245 50

\*\*Zubehör: Steuerung NET Modul mit SD Karte erforderlich







# EIN- UND ANBAU- LEUCHTEN



# EINBAULEUCHTEN **IDOO**



# IDOO.fit EINBAULEUCHE

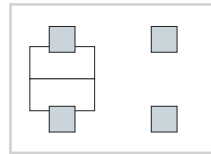

Mögliche Positionierung

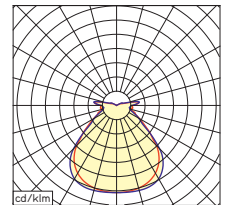
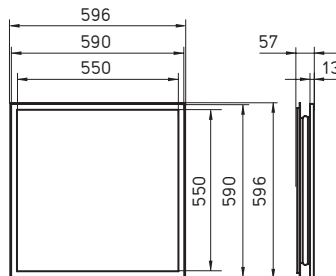

## IDOO.fit kompakt

- LED-Einbauleuchte für die Arbeits- und Raumbeleuchtung in besonders flacher Bauform, für eine effiziente Beleuchtung
- Gleichmäßiges und homogenes Direktlicht durch Edgelight und Lightguide Technologie
- Indirektanteil mit speziell entwickelter Optik zur Deckenaufhellung
- Biodynamisches Licht LUM CONNECT VTL (Zubehör: Steuerung NET Modul mit SD Karte erforderlich)
- Vielseitige, einfache Deckenintegration für nationale und internationale Standardmaße, gesägte Deckenausschnitte und Anbausituationen

## IDOO.fit technisch

	5400 lm	5300 lm	6700 lm	VTL
Leuchtenlichtausbeute	125 lm/W			
Lichtverteilung (direkt/indirekt)	86 % / 14 %			
Farbwiedergabe	Ra > 80			
Entblendung	Kegelprismenblende			
Anschlusswerte	220 – 240 V; 50/60 Hz			
Energieeffizienzklasse	A++			
Schutzart	IP 20			
Gewicht (netto)	ca. 9,1 kg			
Netzanschluss	Verbindungsklemme			

## Lichtfarbe neutralweiß 4000 K

Bestückung	Leistung	Technik	Modell	Ausschnitt	Bestell-Nr. weiß
5400 lm	43 W	DALI	IFE 5000/840/D	Modul 600 600 x 600 mm	113 868 000 - 007 537 10
5400 lm	43 W	DALI	IFE 5000/840/D	Modul 625 625 x 625 mm	113 871 000 - 007 537 19
5400 lm	43 W	DALI	IFE 5000/840/D	575 x 575 mm	113 874 000 - 007 537 28

## Lichtfarbe warmweiß 3000 K

Bestückung	Leistung	Technik	Modell	Ausschnitt	Bestell-Nr. weiß
5300 lm	43 W	DALI	IFE 5000/830/D	Modul 600 600 x 600 mm	113 867 000 - 007 537 07
5300 lm	43 W	DALI	IFE 5000/830/D	Modul 625 625 x 625 mm	113 870 000 - 007 537 16
5300 lm	43 W	DALI	IFE 5000/830/D	575 x 575 mm	113 873 000 - 007 537 25

## Lichtfarbe VTL \*\* 2700 K – 6500 K

Bestückung	Leistung	Technik	Modell	Ausschnitt	Bestell-Nr. weiß
6700 lm	59 W	DALI	IFE 5000/VTL/D	Modul 600 600 x 600 mm	113 869 000 - 007 537 13
6700 lm	59 W	DALI	IFE 5000/VTL/D	Modul 625 625 x 625 mm	113 872 000 - 007 537 22
6700 lm	59 W	DALI	IFE 5000/VTL/D	575 x 575 mm	113 875 000 - 007 537 31

\*\* Steuerung NET Modul mit SD Karte erforderlich





# EINBAULEUCHTEN **DOTOO**





# DOTOO.fit EINBAULEUCHE

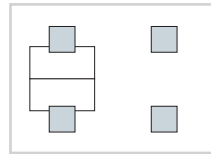

Mögliche Positionierung

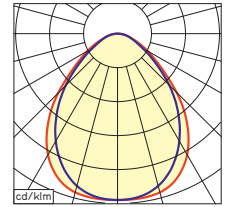
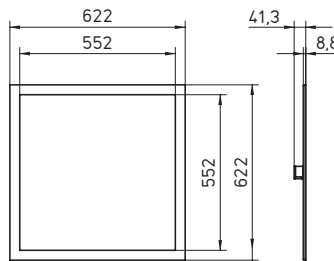
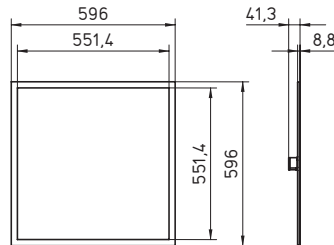

## DOTOO.fit kompakt

- LED-Einbauleuchte für die Arbeits- und Raumbeleuchtung in besonders flacher Bauform, für eine effiziente Beleuchtung
- Gleichmäßiges und homogenes Direktlicht durch Edgelight und Lightguide Technologie
- Nationale und internationale Standardmaße für eine einfache Deckenintegration

## DOTOO.fit technisch

**4 100 lm**

Leuchtenlichtausbeute	120 lm/W
Lichtverteilung (direkt)	100 %
Leuchtdichte	< 3000 cd/m <sup>2</sup>
UGR	< 19
Farbwiedergabe	Ra > 80
Entblendung	Kegelprismenblende
Anschlusswerte	100 – 240 V; 50/60 Hz
Energieeffizienzklasse	A+
Schutzart	IP 20
Gewicht (netto)	4,5 kg
Netzanschluss	Verbindungsklemme

## Lichtfarbe neutralweiß 4000 K

Bestückung	Leistung	Technik	Modell	Ausschnitt	Bestell-Nr.
4 100 lm	34 W	schaltbar	DFE 4000/840	Modul 600 600 x 600 mm	113 455 000 - 006 924 98
4 100 lm	34 W	DALI	DFE 4000/840/D	Modul 600 600 x 600 mm	113 454 000 - 006 924 95
4 100 lm	34 W	schaltbar	DFE 4000/840	Modul 625 625 x 625 mm	113 451 000 - 006 924 86
4 100 lm	34 W	DALI	DFE 4000/840/D	Modul 625 625 x 625 mm	113 450 000 - 006 950 63

## Lichtfarbe warmweiß 3000 K

Bestückung	Leistung	Technik	Modell	Ausschnitt	Bestell-Nr.
4 100 lm	34 W	schaltbar	DFE 4000/830	Modul 600 600 x 600 mm	113 457 000 - 006 925 04
4 100 lm	34 W	DALI	DFE 4000/830/D	Modul 600 600 x 600 mm	113 456 000 - 006 925 01
4 100 lm	34 W	schaltbar	DFE 4000/830	Modul 625 625 x 625 mm	113 453 000 - 006 924 92
4 100 lm	34 W	DALI	DFE 4000/830/D	Modul 625 625 x 625 mm	113 452 000 - 006 924 89



# DOTOO.spot EINBAULEUCHE

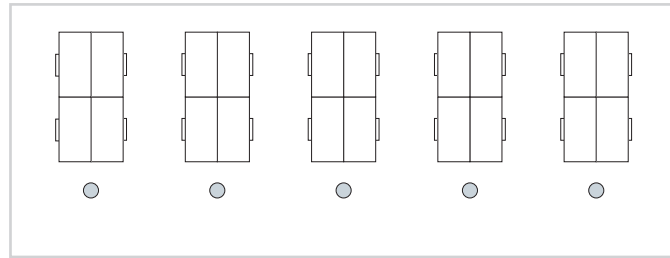

Mögliche Positionierung

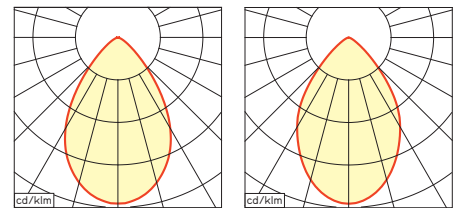
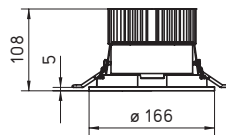
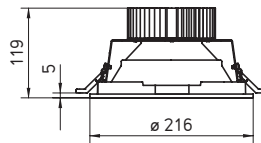

## DOTOO.spot kompakt

- LED-Downlight für die Arbeits- und Raumbeleuchtung sowie Flure und Korridore
- Zur Ergänzung der Raumtiefen in Kombination mit anderen Leuchten, wie z. B. Stehleuchten
- Werkzeugloser Deckeneinbau für Deckenstärken 0,8 – 42 mm
- Notlichttauglich

## DOTOO.spot technisch

	1400 lm	2050 lm
Leuchtenlichtausbeute	93 lm/W	103 lm/W
Lichtverteilung (direkt)	100 %	
Leuchtdichte	< 3500 cd/m <sup>2</sup>	< 3000 cd/m <sup>2</sup>
UGR	< 19	
Farbwiedergabe	Ra > 80	
Entblendung	matter Reflektor/Kegelprismenblende	
Anschlusswerte	220 – 240 V; 50/60 Hz	
Energieeffizienzklasse	A+	
Schutzart	IP 20	
Gewicht (netto)	0,7 kg	0,9 kg
Netzanschluss	ca. 0,35 m; mit Verbindungsklemme	

## Lichtfarbe neutralweiß 4000 K

Bestückung	Leistung	Technik	Modell	Ausschnitt	Bestell-Nr.
1400 lm	15 W	schaltbar	DSE 1000/840	ø 154 mm	113 244 000 - 006 833 80
1400 lm	15 W	DALI	DSE 1000/840/D	ø 154 mm	113 242 000 - 006 833 68
2050 lm	20 W	schaltbar	DSE 2000/840	ø 204 mm	113 252 000 - 006 834 08
2050 lm	20 W	DALI	DSE 2000/840/D	ø 204 mm	113 250 000 - 006 834 02

## Lichtfarbe warmweiß 3000 K

Bestückung	Leistung	Technik	Modell	Ausschnitt	Bestell-Nr.
1300 lm	15 W	schaltbar	DSE 1000/830	ø 154 mm	113 245 000 - 006 833 83
1300 lm	15 W	DALI	DSE 1000/830/D	ø 154 mm	113 243 000 - 006 833 77
1950 lm	19 W	schaltbar	DSE 2000/830	ø 204 mm	113 253 000 - 006 834 11
1950 lm	19 W	DALI	DSE 2000/830/D	ø 204 mm	113 251 000 - 006 834 05





# ANBAULEUCHTEN **IDOO**



# IDOO.fit ANBAULEUCHTE

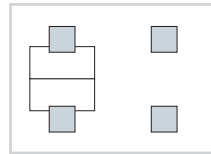

Mögliche Positionierung

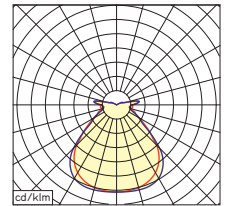
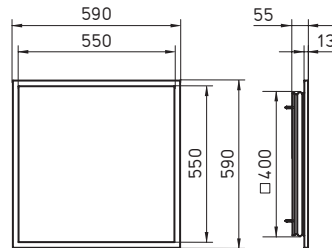

## IDOO.fit kompakt

- LED-Anbauleuchte für die Arbeits- und Raumbeleuchtung in besonders flacher Bauform, für eine effiziente Beleuchtung
- Gleichmäßiges und homogenes Direktlicht durch Edgelight und Lightguide Technologie
- Indirektanteil mit speziell entwickelter Optik zur Deckenaufhellung
- Biodynamisches Licht LUM CONNECT VTL (Zubehör: Steuerung NET Modul mit SD Karte erforderlich)
- Vielseitige, einfache Deckenintegration für nationale und internationale Standardmaße, gesägte Deckenausschnitte und Anbausituationen

## IDOO.fit technisch

	5400 lm	5300 lm	6700 lm	VTL
Leuchtenlichtausbeute	125 lm/W			
Lichtverteilung (direkt/indirekt)	86 % / 14 %			
Farbwiedergabe	Ra > 80			
Entblendung	Kegelprismenblende			
Anschlusswerte	220 – 240 V; 50/60 Hz			
Energieeffizienzklasse	A++			
Schutzart	IP 20			
Gewicht (netto)	ca. 9,1 kg			
Netzanschluss	Verbindungsklemme			

### Lichtfarbe neutralweiß 4000 K

Bestückung	Leistung	Technik	Modell	Bestell-Nr. weiß
5400 lm	43 W	DALI	IFA 5000/840/D	113 877 000 - 007 537 40

### Lichtfarbe warmweiß 3000 K

Bestückung	Leistung	Technik	Modell	Bestell-Nr. weiß
5300 lm	43 W	DALI	IFA 5000/830/D	113 876 000 - 007 537 34

### Lichtfarbe VTL \*\* 2700 K – 6500 K

Bestückung	Leistung	Technik	Modell	Bestell-Nr. weiß
6700 lm	59 W	DALI	IFA 5000/VTL/D	113 878 000 - 007 537 43

\*\* Steuerung NET Modul mit SD Karte erforderlich

# ANBAULEUCHTEN DOTOO





# DOTOO.line

## ANBAULEUCHTE

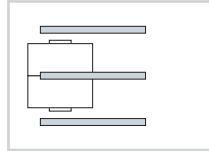

Mögliche Positionierung



### DOTOO.line kompakt

- Lichtlinie mit direktem Lichtaustritt
- Effizienzsteigernde Reflektortechnologie und Kegelprismenblende sorgen für eine normgerechte, gleichmäßige Ausleuchtung
- Wartungsfreundlich durch einfach zugängliche Vorschaltgeräte

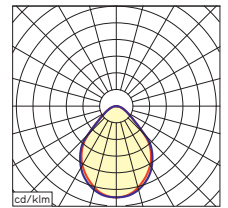
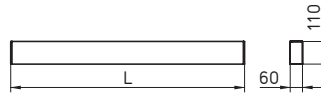

DOTOO.line technisch	1000 lm	1350 lm	1700 lm	2700 lm
Leuchtenlichtausbeute	ca. 90 lm/W			
Lichtverteilung (direkt)	100%			
Leuchtdichte	< 3000 cd/m <sup>2</sup>			
UGR	< 19			
Farbwiedergabe	Ra > 80			
Entblendung	Kegelprismenblende			
Anschlusswerte	220 – 240 V; 50/60 Hz			
Energieeffizienzklasse	A+			
Schutzart	IP 40			
Gewicht (netto)	3,4 kg/m			
Netzanschluss	ca. 1 m; mit freien Litzen-/Leitungsenden			

### Lichtfarbe neutralweiß 4000 K

Bestückung	Leistung	Technik	Modell	Länge (L)	Bestell-Nr. weiß	Bestell-Nr. silber
1000 lm	11 W	DALI	DLA 1000/840/D	854 mm	113 966 000 - 007 579 45	113 974 000 - 007 579 78
1350 lm	16 W	DALI	DLA 1500/840/D	1 134 mm	113 967 000 - 007 579 48	113 975 000 - 007 579 81
1700 lm	19 W	DALI	DLA 2000/840/D	1 414 mm	113 968 000 - 007 579 52	113 976 000 - 007 579 84
2700 lm	30 W	DALI	DLA 3000/840/D	2 256 mm	113 969 000 - 007 579 57	113 977 000 - 007 579 87



# DOTOO.line

## ANBAULEUCHTE

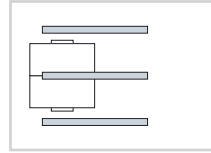

Mögliche Positionierung



### DOTOO.line kompakt

- Lichtlinie mit direktem Lichtaustritt
- Effizienzsteigernde Reflektortechnologie und Kegelprismenblende sorgen für eine normgerechte, gleichmäßige Ausleuchtung
- Wartungsfreundlich durch einfach zugängliche Vorschaltgeräte

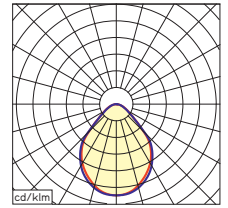
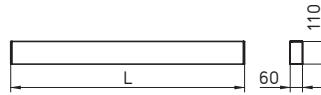

DOTOO.line technisch	950 lm	1300 lm	1600 lm	2600 lm
Leuchtenlichtausbeute	ca. 90 lm/W			
Lichtverteilung (direkt)	100%			
Leuchtdichte	< 3000 cd/m <sup>2</sup>			
UGR	< 19			
Farbwiedergabe	Ra > 80			
Entblendung	Kegelprismenblende			
Anschlusswerte	220 – 240 V; 50/60 Hz			
Energieeffizienzklasse	A+			
Schutzart	IP 40			
Gewicht (netto)	3,4 kg/m			
Netzanschluss	ca. 1 m; mit freien Litzen-/Leitungsenden			

### Lichtfarbe warmweiß 3000 K

Bestückung	Leistung	Technik	Modell	Länge (L)	Bestell-Nr. weiß	Bestell-Nr. silber
950 lm	11 W	DALI	DLA 1000/830/D	854 mm	113 970 000 - 007 579 66	113 978 000 - 007 579 90
1300 lm	16 W	DALI	DLA 1500/830/D	1 134 mm	113 971 000 - 007 579 69	113 979 000 - 007 579 93
1600 lm	19 W	DALI	DLA 2000/830/D	1 414 mm	113 972 000 - 007 579 72	113 980 000 - 007 579 96
2600 lm	30 W	DALI	DLA 3000/830/D	2 256 mm	113 973 000 - 007 579 75	113 981 000 - 007 579 99





# WANDLEUCHTEN

# WANDLEUCHTEN **LAVIGO**



# LAVIGO

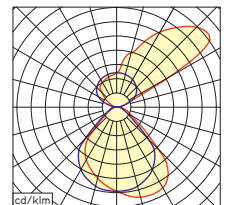
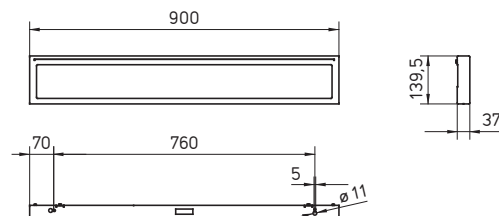
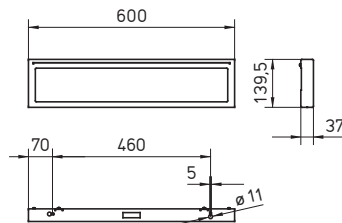

## LAVIGO kompakt

- Geschlossener Leuchtenkörper mit Abdeckung
- Asymmetrische Abstrahlung
- Anschluss an DALI Lichtmanagementsysteme (nur dimmbare Leuchten)
- Einfache Montage

## LAVIGO technisch

	3000 lm	4600 lm
Leuchtenlichtausbeute	117 lm/W	123 lm/W
Lichtverteilung (direkt/indirekt)	50 % / 50 %	
Leuchtdichte	< 6100 cd/m <sup>2</sup>	< 7400 cd/m <sup>2</sup>
UGR	< 19	
Farbwiedergabe	Ra > 80	
Entblendung	Kegelprismenblende	
Anschlusswerte	220 – 240 V; 50/60 Hz	
Energieeffizienzklasse	A++	
Schutzart	IP 20	
Gewicht (netto)	3,3 kg	4,8 kg
Befestigung	Befestigungsschiene	
Netzanschluss	Verbindungsstecker WINSTA® MINI 3-polig	

## Generation 1 (Backlight) neutralweiß 4000 K

Bestückung	Leistung	Technik	Modell	Bestell-Nr. weiß	Bestell-Nr. silber
3000 lm	ca. 28 W	schaltbar	DPW 3000/840	121 744 000 - 006 899 85	121 744 000 - 007 232 47
3000 lm	ca. 28 W	DALI	DPW 3000/840/D	121 769 000 - 007 233 09	121 769 000 - 007 233 12
4600 lm	ca. 38 W	schaltbar	DPW 4500/840	121 753 000 - 006 900 40	121 753 000 - 007 247 45
4600 lm	ca. 38 W	DALI	DPW 4500/840/D	121 770 000 - 007 253 17	121 770 000 - 007 253 21

# ARBEITSPLATZLEUCHTEN







# ARBEITSPLATZLEUCHTEN **PARA.MI**



# PARA.MI

## 2-ARM

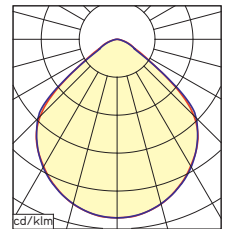
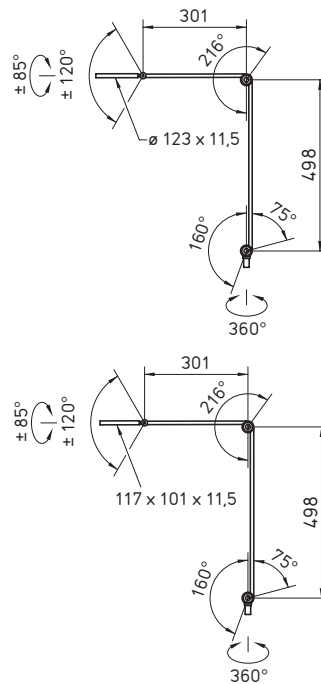

### PARA.MI kompakt

- Flexible Anbindungsmöglichkeiten an Möbelsysteme
- Speziell entwickelter Reflektor für blendfreies Arbeiten
- Schalten und Dimmen mit Memory-Funktion über leicht erreichbare Bedientaste im Leuchtenkopf
- Abschaltautomatik und Einschaltverhalten einstellbar

### PARA.MI technisch

**550 lm**

Leistung	7 W
Leuchtenlichtausbeute	ca. 78 lm/W
Lichtverteilung (direkt)	100 %
Farbwiedergabe	Ra > 85
Beleuchtungsstärke $E_m$	775 lx bei einem Messabstand von 50 cm
BEF	101 lx/W für Messfeld 60 x 60 cm
Entblendung	Kunststoffreflektor
Anschlusswerte	100 – 240 V, 50/60 Hz
Energieeffizienzklasse	A+
Schutzart	IP 20
Gewicht (netto)	ca. 0,5 kg
Befestigung (Zubehör)	Adapter, Tischfuß, Tischklemme
Netzanschluss	ca. 3 m; mit Netzstecker

### Lichtfarbe neutralweiß 4000 K

Leuchtenkopf	Modell	Bestell-Nr. weiß	Bestell-Nr. silber	Bestell-Nr. schwarz	Bestell-Nr. rot
rund	FTL 102 R	113 147 000 - 006 385 07	113 147 000 - 006 440 70	113 147 000 - 006 440 66	113 147 000 - 006 440 73
eckig	FTL 108 R	113 148 000 - 006 385 10	113 148 000 - 006 440 97	113 148 000 - 006 440 91	113 148 000 - 006 441 00

### Lichtfarbe warmweiß 3000 K

Leuchtenkopf	Modell	Bestell-Nr. weiß	Bestell-Nr. silber	Bestell-Nr. schwarz	Bestell-Nr. rot
rund	FTL 102 R	113 147 000 - 006 285 72	113 147 000 - 006 440 60	113 147 000 - 006 440 56	113 147 000 - 006 440 63
eckig	FTL 108 R	113 148 000 - 006 326 62	113 148 000 - 006 440 82	113 148 000 - 006 440 79	113 148 000 - 006 440 88

# PARA.MI

## 1-ARM

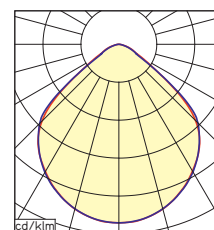
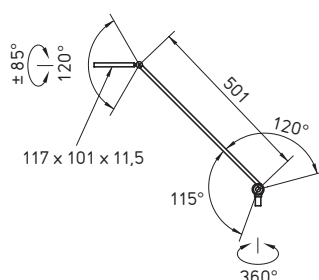
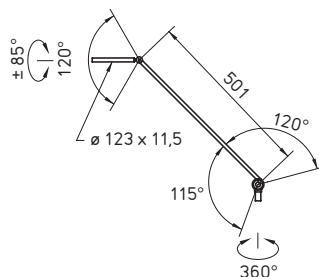

### PARA.MI kompakt

- Flexible Anbindungsmöglichkeiten an Möbelsysteme
- Speziell entwickelter Reflektor für blendfreies Arbeiten
- Schalten und Dimmen mit Memory-Funktion über leicht erreichbare Bedientaste im Leuchtenkopf
- Abschaltautomatik und Einschaltverhalten einstellbar

### PARA.MI technisch

### 550 lm

Leistung	7 W
Leuchtenlichtausbeute	ca. 78 lm/W
Lichtverteilung (direkt)	100 %
Farbwiedergabe	Ra > 85
Beleuchtungsstärke E <sub>m</sub>	775 lx bei einem Messabstand von 50 cm
BEF	101 lx/W für Messfeld 60 x 60 cm
Entblendung	Kunststoffreflektor
Anschlusswerte	100 – 240 V, 50/60 Hz
Energieeffizienzklasse	A+
Schutzart	IP 20
Gewicht (netto)	ca. 0,5 kg
Befestigung (Zubehör)	Adapter, Tischfuß, Tischklemme
Netzanschluss	ca. 3 m; mit Netzstecker

### Lichtfarbe neutralweiß 4000 K

Leuchtenkopf	Modell	Bestell-Nr. weiß	Bestell-Nr. silber	Bestell-Nr. schwarz	Bestell-Nr. rot
rund	MFTL 102 R	113 150 000 - 006 385 20	113 150 000 - 006 439 82	113 150 000 - 006 439 78	113 150 000 - 006 439 85
eckig	MFTL 108 R	113 149 000 - 006 385 17	113 149 000 - 006 440 14	113 149 000 - 006 440 09	113 149 000 - 006 440 17

### Lichtfarbe warmweiß 3000 K

Leuchtenkopf	Modell	Bestell-Nr. weiß	Bestell-Nr. silber	Bestell-Nr. schwarz	Bestell-Nr. rot
rund	MFTL 102 R	113 150 000 - 006 326 65	113 150 000 - 006 437 80	113 150 000 - 006 437 76	113 150 000 - 006 437 84
eckig	MFTL 108 R	113 149 000 - 006 326 68	113 149 000 - 006 440 03	113 149 000 - 006 440 00	113 149 000 - 006 440 06











# PARA.MI

## UNDERCABINET

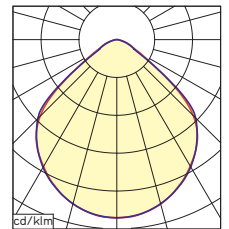
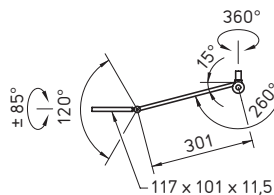
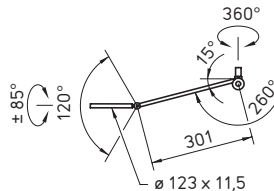

### PARA.MI kompakt

- Flexible Anbindungsmöglichkeiten an Möbelsysteme
- Speziell entwickelter Reflektor für blendfreies Arbeiten
- Schalten und Dimmen mit Memory-Funktion über leicht erreichbare Bedientaste im Leuchtenkopf
- Abschaltautomatik und Einschaltverhalten einstellbar

### PARA.MI technisch

550 lm

Leistung	7 W
Leuchtenlichtausbeute	ca. 78 lm/W
Lichtverteilung (direkt)	100 %
Farbwiedergabe	Ra > 85
Beleuchtungsstärke E <sub>m</sub>	775 lx bei einem Messabstand von 50 cm
BEF	101 lx/W für Messfeld 60 x 60 cm
Entblendung	Kunststoffreflektor
Anschlusswerte	100 – 240 V, 50/60 Hz
Energieeffizienzklasse	A+
Schutzart	IP 20
Gewicht (netto)	ca. 0,5 kg
Befestigung (Zubehör)	Adapter, Tischfuß, Tischklemme
Netzanschluss	ca. 3 m; mit Netzstecker

### Lichtfarbe neutralweiß 4000 K

Leuchtenkopf	Modell	Bestell-Nr. weiß	Bestell-Nr. silber	Bestell-Nr. schwarz	Bestell-Nr. rot
rund	CMFTL 102 R	113 152 000 - 006 391 63	113 152 000 - 006 441 36	113 152 000 - 006 441 24	113 152 000 - 006 441 40
eckig	CMFTL 108 R	113 153 000 - 006 391 66	113 153 000 - 006 441 55	113 153 000 - 006 441 52	113 153 000 - 006 441 58

### Lichtfarbe warmweiß 3000 K

Leuchtenkopf	Modell	Bestell-Nr. weiß	Bestell-Nr. silber	Bestell-Nr. schwarz	Bestell-Nr. rot
rund	CMFTL 102 R	113 152 000 - 006 391 24	113 152 000 - 006 441 15	113 152 000 - 006 441 12	113 152 000 - 006 441 18
eckig	CMFTL 108 R	113 153 000 - 006 391 21	113 153 000 - 006 441 46	113 153 000 - 006 441 43	113 153 000 - 006 441 49

# ARBEITSPLATZLEUCHTEN DIVA



# DIVA

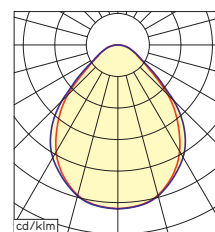
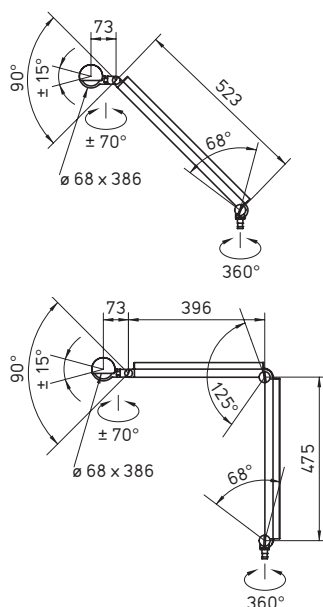

## DIVA kompakt

- Wippschalter im Leuchtenkopf
- Entblendung mit lichtverstärkenden CDP Mikroprismen inkl. Light Forming Technologie

## DIVA technisch

## 570 lm

Leuchtenlichtausbeute	ca. 71 lm/W
Lichtverteilung (direkt)	100 %
Farbwiedergabe	Ra > 85
Beleuchtungsstärke E <sub>m</sub>	451 lx bei einem Messabstand von 50 cm
BEF	64 lx/W für Messfeld 60 x 60 cm
Entblendung	Kegelprismenblende
Anschlusswerte	100 – 240 V, 50/60 Hz
Energieeffizienzklasse	A+
Schutzart	IP 20
Gewicht (netto)	ca. 1,3 kg (1-teilig)      ca. 1,5 kg (2-teilig)
Befestigung (Zubehör)	Tischfuß, Tischklemme, Wandhalter
Netzanschluss	ca. 3,4 m; mit Netzstecker

## Lichtfarbe neutralweiß 4000 K

Bestückung	Leistung	Technik	Modell	Besonderheit	Bestell-Nr. aluminium eloxiert
570 lm	8 W	schaltbar	MPTLE 18	1-teiliges Gestänge	113 104 000 - 006 026 75
570 lm	8 W	schaltbar	PTLE 18	2-teiliges Gestänge	113 103 000 - 006 026 78

## Lichtfarbe warmweiß 3000 K

Bestückung	Leistung	Technik	Modell	Besonderheit	Bestell-Nr. aluminium eloxiert
570 lm	8 W	schaltbar	MPTLE 18	1-teiliges Gestänge	113 104 000 - 006 005 23
570 lm	8 W	schaltbar	PTLE 18	2-teiliges Gestänge	113 103 000 - 006 008 86

# ARBEITSPLATZLEUCHTEN **AVENUE**



# AVENUE

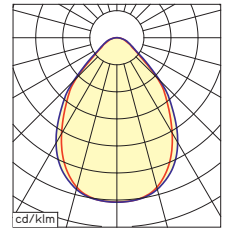
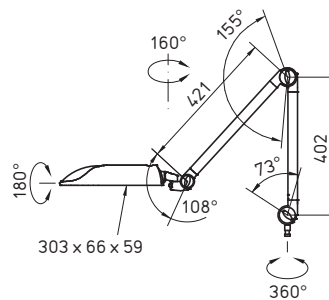

## AVENUE kompakt

- Schalter im Leuchtenkopf
- Entblendung mit lichtverstärkenden CDP Mikroprismen inkl. Light Forming Technologie

## AVENUE technisch

## 570 lm

Leuchtenlichtausbeute	ca. 71 lm/W
Lichtverteilung (direkt)	100 %
Farbwiedergabe	Ra > 85
Beleuchtungsstärke $E_m$	814 lx bei einem Messabstand von 50 cm
BEF	102 lx/W für Messfeld 60 x 60 cm
Entblendung	Kegelprismenblende
Anschlusswerte	100 – 240 V, 50/60 Hz
Energieeffizienzklasse	A+
Schutzart	IP 20
Gewicht (netto)	ca. 1,6 kg
Befestigung (Zubehör)	Tischfuß, Tischklemme, Wandhalter
Netzanschluss	ca. 3,3 m; mit Netzstecker

### Lichtfarbe neutralweiß 4000 K

Bestückung	Leistung	Technik	Modell	Bestell-Nr. silber
570 lm	8 W	schaltbar	AVE 18	113 105 000 - 005 989 79

### Lichtfarbe warmweiß 3000 K

Bestückung	Leistung	Technik	Modell	Bestell-Nr. silber
570 lm	8 W	schaltbar	AVE 18	113 105 000 - 006 026 69

# ZUBEHÖR



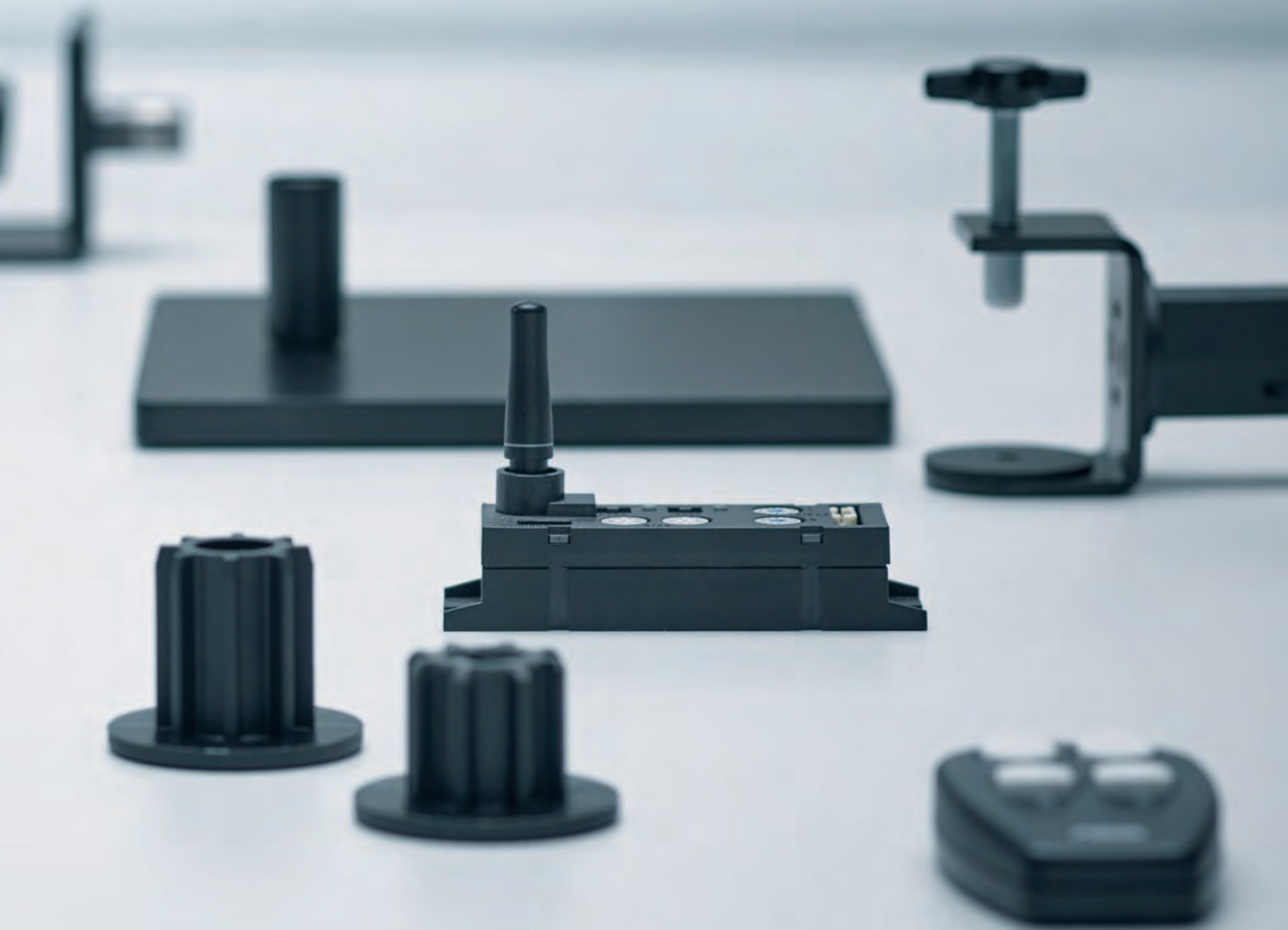





# ZUBEHÖR STEHLEUCHTEN



## REFLEXIONS- UND AKUSTIKSEGEL

### Segelsystem RX1 LAVIGO, ATARO

	Bezeichnung	Reflexionsgrad	Fläche	Bestell-Nr.
	RX1-Z-150-O zentral	65 %	2,25 m <sup>2</sup>	225 565 059 - 000 066 21
Standfestigkeit ausschließlich in Kombination mit Standard-Stehleuchten gewährleistet (Leuchtenhöhe max. 1,95 m, LAVIGO 2,0 m; definierter Standfuß des Leuchtentyps).				

### Segelsystem RX2 ATARO

	Bezeichnung	Reflexionsgrad	Fläche	Bestell-Nr.
	RX2-Z-150-O zentral	65 %	2,25 m <sup>2</sup>	225 976 019 - 005 227 78
Standfestigkeit ausschließlich in Kombination mit Standard-Stehleuchten gewährleistet (Leuchtenhöhe max. 1,95 m; definierter Standfuß des Leuchtentyps).				

### Segelsystem RX2 LAVIGO, ATARO

	Bezeichnung	Reflexionsgrad	Fläche	Bestell-Nr.
	RX2-M-150-O modular	65 %	2,25 m <sup>2</sup>	225 976 029 - 005 227 75
Standfestigkeit ausschließlich in Kombination mit Standard-Stehleuchten gewährleistet (Leuchtenhöhe max. 1,95 m, LAVIGO 2,0 m; definierter Standfuß des Leuchtentyps).				

# ZUBEHÖR STEHLEUCHTEN

## KLEMMSTÜCKE FÜR REFLEXIONS- UND AKUSTIKSEGEL RX1 UND RX2

### Klemmstück LAVIGO

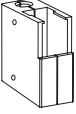
	Bezeichnung	Farbe	Bestell-Nr.
	Klemmstück	silber	191 116 019 - 006 590 80
	Klemmstück	weiß	191 116 019 - 006 590 83

### Klemmstück ATARO

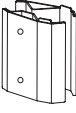
	Bezeichnung	Farbe	Bestell-Nr.
	Klemmstück	silber	191 111 019 - 005 367 11
	Klemmstück	weiß	191 111 019 - 005 370 48

# ZUBEHÖR TISCHAUFBAULEUCHTEN



## TISCHKLEMMEN

### Tischklemme LAVIGO

	Bezeichnung	Spannweite	Modell	Farbe	Bestell-Nr.
	Tischklemme	12 – 30 mm	TK 1A/30	weiß	191 118 019 - 008 024 03
	Tischklemme	12 – 30 mm	TK 1A/30	silber	191 118 019 - 008 024 04

### Tischklemme LAVIGO, ATARO

	Bezeichnung	Spannweite	Modell	Farbe	Bestell-Nr.
	Tischklemme	20 – 28 mm	TK 1/28	schwarz	191 014 039 - 000 151 97

### Tischklemme ATARO

	Bezeichnung	Spannweite	Modell	Farbe	Bestell-Nr.
	Tischklemme	20 – 28 mm	TK 1/28	schwarz	191 102 019 - 000 272 19

## AUFSTECKZAPFEN

### Aufsteckzapfen LAVIGO

	Bezeichnung	Einstecktiefe	Kragen	Farbe	Bestell-Nr.
	Aufsteckzapfen	20 – 28 mm	ø 30 mm	schwarz	303 258 151 - 006 634 91

### Aufsteckzapfen ATARO

	Bezeichnung	Einstecktiefe	Kragen	Farbe	Bestell-Nr.
	Aufsteckzapfen	20 – 28 mm	ø 36 mm	schwarz	303 258 111 - 000 849 22

# ZUBEHÖR PENDELLEUCHTEN



## LEUCHTENSCHIRME

### Leuchtschirm VIVAA

	Bezeichnung	Maße	Farbe	Bestell-Nr.
	Leuchtschirm	ø 600 mm	Landorus grau FB90	D15 801 000 - 007 222 64
	Leuchtschirm	ø 600 mm	Shantung beige	D15 802 000 - 007 222 67

# ZUBEHÖR LICHTMANAGEMENT



## FUNKSYSTEM

### Sender

	Bezeichnung	Technik	Bestell-Nr.
	Funk-Wandsender, einfach	EnOcean, 868,3 MHz, batterieles	330 633 010 - 000 038 31
	Funk-Wandsender, einfach	Bluetooth, 2,4 GHz, batterieles	337 159 010 - 008 016 06
	Funk-Wandsender, doppelt	Bluetooth, 2,4 GHz, batterieles	337 159 020 - 008 021 81

### TALK Modul nachrüstbares Funk-Modul zur Leuchtenkommunikation

	Bezeichnung	Technik	Bestell-Nr.
	TALK EnOcean Modul (DE, CH, CN)	EnOcean, 868 MHz	209 781 019 - 005 463 19
	TALK EnOcean Modul (USA)	EnOcean, 902 MHz	209 781 029 - 006 156 36
	<b>Kompatibilität ab Firmware Version*:</b>		
	dimmbar	VFP 4.4D	
	PIR Sensor	VFS 4.3E/VFS 4.4F	
	HFMD Sensor	VFP 4.5H	
	* siehe Leuchtenabdeckung		
	TALK Bluetooth Modul	Bluetooth, 2,4 GHz	226 987 029 - 007 625 06

### Gateway zur Verbindung von PC mit Funk-Produkten

	Bezeichnung	Technik	Bestell-Nr.
	Funk-USB Stick	EnOcean, 868 MHz	331 131 010 - 007 240 20
	Funk-USB Stick	Bluetooth LE 2,4 GHz	331 130 010 - 007 239 78

# ZUBEHÖR LICHTMANAGEMENT

## DALI

### Steuergerät

	Bezeichnung	Technik	Bestell-Nr.
	DALI MCU digitaler Drehdimmer	DALI	330 686 010 - 005 541 19

### Präsenzmelder

	Bezeichnung	Technik	Bestell-Nr.
	IR-Quattro-HD-DALI	DALI	337 821 020 - 006 953 58

### Adapter zur Aufputzmontage von Präsenzmeldern

	Bezeichnung	Bestell-Nr.
	AP Box	337 821 010 - 006 953 61

### Fernbedienung für Präsenzmelder

	Bezeichnung	Technik	Bestell-Nr.
	RC 5 DALI	Infrarot	337 822 010 - 006 953 65

### Steuerung für biodynamisches Licht VTL

	Bezeichnung	Technik	Bestell-Nr.
	NET Modul	DALI Echtzeitsteuerung	209 990 019 - 006 962 92
	plus SD Karte für LAVIGO, VIVAA Pendelleuchte		007 184 18 "
	plus SD Karte für IDOO.pendant, IDOO.fit		008 020 00 "

"Die Bestell-Nr. einer entsprechenden SD Karte ist für das NET Modul mit anzugeben.



### Stromversorgung

	Bezeichnung	Technik	Bestell-Nr.
	DALI PS	DALI, für bis zu 64 Teilnehmer	336 200 010 - 000 923 85



### Szenenmodul für Standardtaster

	Bezeichnung	Technik	Bestell-Nr.
	DALI SC-A	DALI	336 201 010 - 000 922 64

# ZUBEHÖR ARBEITSPLATZLEUCHTEN

## TISCHFÜSSE



### Tischfüße PARA.MI

	Bezeichnung	Farbe	Bestell-Nr.
	Tischfuß rund	weiß	190 210 019 - 006 403 63
	Tischfuß rund	silber	190 210 019 - 006 439 64
	Tischfuß rund	schwarz	190 210 019 - 006 439 61
	Tischfuß rund	rot	190 210 019 - 006 439 68
	Tischfuß eckig	weiß	190 209 019 - 006 403 79
	Tischfuß eckig	silber	190 209 019 - 006 438 97
	Tischfuß eckig	schwarz	190 209 019 - 006 438 91
	Tischfuß eckig	rot	190 209 019 - 006 439 02

### Tischfuß AVENUE

	Bezeichnung	Farbe	Bestell-Nr.
	Tischfuß	schwarz	ILL00500C - 000 505 03
	Tischfuß	silber	ILL00500E - 000 941 76

### Tischfüße DIVA

	Bezeichnung	Farbe	Bestell-Nr.
	Tischfuß rund	schwarz	190 186 019 - 000 096 44
	Tischfuß rund	silber	190 186 029 - 000 090 84
	Tischfuß	schwarz	225 386 019 - 000 880 54





## TISCHKLEMMEN



### Tischklemmen PARA.MI

	Bezeichnung	Spannweite	Anbindung	Modell	Farbe	Bestell-Nr.
	Tischklemme	10 – 35 mm	senkrecht	TKF 1/35 A	schwarz	191 112 019 - 006 396 39
	Tischklemme	10 – 35 mm	waagrecht	TKF 1/35 B	schwarz	191 113 019 - 006 349 07

### Tischklemmen AVENUE



	Bezeichnung	Spannweite	Modell	Farbe	Bestell-Nr.
	Tischklemme	0 – 70 mm	TK 1/70	schwarz	ILL00100C - 000 504 72
	Tischklemme	20 – 28 mm	TK 1/28	schwarz	191 017 209 - 000 506 48

### Tischklemmen DIVA

	Bezeichnung	Spannweite	Modell	Farbe	Bestell-Nr.
	Tischklemme	0 – 139 mm	TKD	schwarz	190 103 019 - 000 480 79
	Tischklemme	0 – 139 mm	TKD	grau	190 103 029 - 000 487 03
	Tischklemme	0 – 139 mm	TKC	schwarz	190 127 019 - 000 600 20
	Tischklemme	0 – 139 mm	TKC	grau	190 127 029 - 000 600 21

# ZUBEHÖR ARBEITSPLATZLEUCHTEN

## ADAPTER

<b>Adapter</b> PARA.MI					
	<b>Bezeichnung</b>	<b>Besonderheit</b>	<b>Anbindung</b>	<b>Farbe</b>	<b>Bestell-Nr.</b>
	Adapter	mit Nutenstein M4, Inbusschraube	senkrecht	schwarz	191 115 029 - 006 477 82
	Adapter	mit Nutenstein M4, Inbusschraube	waagrecht	schwarz	191 114 029 - 006 477 72

## BUCHSEN

<b>Buchse</b> für Arbeitsplatzleuchten				
	<b>Bezeichnung</b>	<b>Stecktiefe</b>	<b>Farbe</b>	<b>Bestell-Nr.</b>
	Adapter	27 mm	schwarz	303 711 020 - 000 956 52
	Adapter	36 mm	schwarz	303 711 010 - 000 591 98

**Bildquellen**

S. 46

Marina\_D/shutterstock.com

S. 49

Monika Mlynek/123rf.com

Alle sonstigen Bilder © Herbert Waldmann GmbH & Co. KG

Mehr zu den Bereichsfeldern  
von Waldmann finden Sie unter  
[www.waldmann.com](http://www.waldmann.com)

## INDUSTRIE



Beleuchtung für  
Maschinen, Anlagen, Labor, Industriearbeitsplätze oder -hallen

## BÜRO



Beleuchtung für  
Büros, Besprechungsräume, Flure und Treppenhäuser

## MEDIZINISCHE PHOTOTHERAPIE



UV-Therapiesysteme,  
Beleuchtung für Diagnose, Untersuchung und Behandlung

## PFLEGE & GESUNDHEIT



Beleuchtung für Bewohner- und Patientenzimmer,  
Kliniken, Labore, Arztpraxen, Aufenthalts- und Sanitärbereiche

**STAMMSITZ DEUTSCHLAND**

Herbert Waldmann GmbH & Co. KG  
Peter-Henlein-Straße 5  
78056 VILLINGEN-SCHWENNINGEN  
DEUTSCHLAND  
Telefon +49 7720 601- 0  
Telefon +49 7720 601- 100 (Vertrieb)  
Telefax +49 7720 601- 290  
www.waldmann.com  
sales.germany@waldmann.com

**FRANKREICH**

Waldmann Eclairage S.A.S.  
Zone Industrielle  
Rue de l'Embranchement  
67116 REICHSSTETT  
FRANKREICH  
Telefon +33 3 88 20 95 88  
Telefax +33 3 88 20 95 68  
www.waldmann.com  
info-fr@waldmann.com

**ITALIEN**

Waldmann Illuminotecnica S.r.l.  
Via della Pace, 18 A  
20098 SAN GIULIANO MILANESE (MI)  
ITALIEN  
Telefon +39 02 98 24 90 24  
Telefax +39 02 98 24 63 78  
www.waldmann.com  
info-it@waldmann.com

**NIEDERLANDE**

Waldmann BV  
Lingewei 19  
4004 LK TIEL  
NIEDERLANDE  
Telefon +31 344 631019  
Telefax +31 344 627856  
www.waldmann.com  
info-nl@waldmann.com

**ÖSTERREICH**

Waldmann Lichttechnik Ges.m.b.H.  
Gewerbepark Wagram 7  
4061 PASCHING/LINZ  
ÖSTERREICH  
Telefon +43 7229 67400  
Telefax +43 7229 67444  
www.waldmann.com  
info-at@waldmann.com

**SKANDINAVIEN**

Waldmann Ljusteknik AB  
Skebokvarnsvägen 370  
124 50 BANDHAGEN  
SCHWEDEN  
Telefon +46 8 990 350  
Telefax +46 8 991 609  
www.waldmann.com  
info-se@waldmann.com

**SCHWEIZ**

Waldmann Lichttechnik GmbH  
Benkenstrasse 57  
5024 KÜTTIGEN  
SCHWEIZ  
Telefon +41 62 839 1212  
Telefax +41 62 839 1299  
www.waldmann.com  
info-ch@waldmann.com

**GROSSBRITANNIEN**

Waldmann Lighting Ltd.  
10 Millfield House  
Croxley Park  
WATFORD WD18 8YX  
GROSSBRITANNIEN  
Telefon +44 1923 800030  
Telefax +44 1923 800016  
www.waldmann.com  
info-uk@waldmann.com

**USA**

Waldmann Lighting Company  
9 W. Century Drive  
WHEELING, ILLINOIS 60090  
USA  
Telefon +1 847 520 1060  
Telefax +1 847 520 1730  
www.waldmannlighting.com  
waldmann@waldmannlighting.com

**CHINA**

Waldmann Lighting (Shanghai) Co., Ltd.  
Part A11a, No. Five Normative Workshop  
199 Changjian Road, Baoshan  
SHANGHAI, P.R.C. 200949  
CHINA  
Telefon +86 21 5169 1799  
Telefax +86 21 3385 0032  
www.waldmann.com.cn  
info-cn@waldmann.com

**SINGAPUR**

Waldmann Lighting Singapore Pte. Ltd.  
77A Neil Road  
SINGAPORE 088903  
SINGAPORE  
Telefon +65 6275 8300  
Telefax +65 6275 8377  
www.waldmann.com  
sales-sg@waldmann.com