

Produktkatalog 2022

officeplus

einfach gesünder arbeiten

GLMNOVITAS

WOHNEN | BÜRO | OBJEKT

Dynamik und Gesundheit
für Büro und Homeoffice



Gültig ab April 2022



made
in
Germany



officeplus – Ihre Profis für Steh-Sitz-Dynamik



Die officeplus GmbH aus dem schwäbischen Rottweil wurde 1992 gegründet und wird seit 2020 von Herrn Daniel Steinhilber geleitet.

Unsere Firma steht für ergonomische Arbeitsplatzlösungen. Das Produktportfolio reicht von nachrüstbaren Lösungen für vorhandene Arbeitsplätze bis zu kompletten Arbeitsplatz-Systemen für Neubauprojekte. Angebotsschwerpunkte sind funktionsstarke Stehpult-Lösungen und Steh-/Sitztische, insbesondere für Home-Office-Lösungen.

Kundenspezifische, individuelle Sonderlösungen, können aufgrund unserer hohen Flexibilität innerhalb kürzester Zeit realisiert werden. Die verlässliche Qualität und Kontinuität von officeplus schätzen sowohl die Vertriebspartner wie auch Endkunden im besonderen Maße.

Als Ausbildungsbetrieb geben wir unser Know-How der Ergonomie auch an den Nachwuchs weiter und profitieren so von stetigem Wissenswachstum.

Überzeugen Sie sich von unserer Qualität in unserem Showroom in Rottweil oder fragen Sie uns, wenn Sie gerne Händler werden möchten.



Die **officeplus-** Ergonomielösungen

Wohlbefinden und Gesundheit rücken inzwischen immer mehr in den Fokus, wenn es um die Einrichtung des Arbeitsplatzes geht. Nicht nur Arbeitgeber erkennen den Handlungsbedarf, auch bei den Beschäftigten selbst steigt die Bereitschaft, in das eigene Wohlbefinden und in die eigene Gesundheit zu investieren. Denn immer mehr aktuelle Studien zeigen: Menschen, die im Homeoffice arbeiten, sind mehr Belastungen ausgesetzt, als Ihre Kollegen im Büro.

Gefragt sind platzsparende, ergonomische Lösungen. Diese bieten auch in beengten Raumverhältnissen ein flexibles und ergonomisches Arbeiten im Sitzen, Stehen und Bewegen. Die wahlweise Nutzung in unterschiedlichen Räumen und die harmonische Integration in die jeweilige Wohnsituation erfordern flexibel verstellbare Möbel.

officeplus bietet eine große Auswahl an ergonomischen Produkten mit hoher Qualität und Langlebigkeit. **Profitieren Sie von unseren kurzen Lieferzeiten. Auf Wunsch erhalten Sie einen kompletten Lieferservice, der eine vollständig montierte Anlieferung an Ihren Verwendungsort, auch bis in Ihr Homeoffice, umfasst.**

Unsere Produkte – Ihre Vorteile

- geringere Ermüdung bei der Arbeit
- bessere Konzentrationsfähigkeit
- Zeitgewinn
- mehr Wohlbefinden und Gesundheit

die officeplus Qualität in allen Punkten macht unsere Lösungen so einzigartig:

- Ausgereifte und zuverlässige Technik
- Hochwertige Materialien und Verarbeitung
- Kinderleichte Bedienung
- Ergonomisch konforme Funktionalität
- Zeitloses und repräsentatives Design
- Ab Lager lieferbar

Damit Sie in Ihrem Arbeitsalltag bestmöglichst unterstützt werden, denn es geht um Ihre Gesundheit!



AGR-Auszeichnung

Geprüft und empfohlen vom Forum:
Gesunder Rücken - besser leben e.V.
und dem Bundesverband deutscher
Rückenschulen (BdR) e.V.
Weitere Infos unter: www.agr-ev.de

MADE IN GERMANY
seit 1992

**SOFORT
LIEFERBAR***

*ausgenommen Speditionslieferungen

Inhaltsverzeichnis

Preisliste

Verstellbare Steh-Sitz-Tischgestelle **ergon**

- ergon-Standard-Modelle profit, range, akku und lift 9 – 17
- ergon mini-Modelle profit, akku und lift 18 – 21
- ergon mono-Modelle 22 – 23
- Optionale Tischplatten und optionale Relaxplatte 24 – 25
- Zubehör, wie Kabel- und Tischmanagement 26 – 29

Mobile Stehpulte **rolls und drive**

- Stehpult-Modelle rolls und drive 30 – 37
- Optionale Pultplatten, Relaxplatte und Klinik-Pultplatte 38 – 41
- Zubehör 42 – 43

Tisch-Stehpulte **desk**

- Modelle desk easy, desk top und desk orga 44 – 49
- Optionale Pultplatten und Zubehör, wie Ablagemöglichkeiten 50 – 51

Ergonomische **Hilfsmittel**

- Armauflagen, Fußstützen, Stehboards und Tischpulte 52 – 57

Tischgestelle mit höchster Flexibilität und Individualität



Verstellbare Tischgestelle **ergon**



Ergonomisch höhen- und breitenverstellbare Arbeitstische fördern nachweislich die Gesundheit, Produktivität, Motivation und Leistungsfähigkeit.

Das flexible und dynamische Tischsystem **ergon** bietet Ihnen alles, um Ihre individuellen Ansprüche in möglichst vielen Arbeitssituationen zu erfüllen.

Die ergon-Technik und Ausstattung überzeugt durch:

- **Komfortable Höhenverstellung**
- **Stufenlose Breitenverstellung**
(Serienmäßig für viele Abmessungen sowie für Ecklösungen und Winkellösungen)
- **Ergonomisch konforme Funktionalität**
(Bsp. volle Beinfreiheit)
- **Zeitloses, repräsentatives Design**
- **Große Farbpalette**
- **Leichte und schnelle Montage**
- **Kinderleichte Bedienung**
- **Ausgereifte und zuverlässige Technik**
- **Hochwertige Materialien und Verarbeitung**

Damit Sie in Ihrem Arbeitsalltag bestmöglichst unterstützt werden, kennt die Variabilität der ergon-Modelle keine Grenzen. Denn es geht um Ihre Gesundheit und Mobilität im Büro, im Homeoffice oder im Privatbereich.

ergon gibt es als **1- oder 2-säulige Ausführung** mit **elektrischem Antrieb per Motor** oder **Akku** sowie mit **stromlosem Antrieb per Gasfeder-Lift**.

Maximaler Verstellbereich für Ihr Büro in Bewegung



Elektrisches Tischgestell ergon proFit



ergon proFit ist das Multitalent in unserem Programm. Die stufenlose Breitenverstellung von 120 – 180 cm sowie die einfache Höhenverstellung von 63 – 128 cm via Handschalter ermöglichen ein gesundes und flexibles Arbeiten im Büro oder Homeoffice.

Wählen Sie zwischen vier attraktiven Farben und suchen Sie sich Ihre Wunsch-Tischplatte in unserem Sortiment dazu aus. Das **proFit**-Gestell steht Ihnen auch als attraktive Winkelversion zur Verfügung.

ergon proFit

Höhenverstellung:	63 – 128 cm per Handschalter
Breitenverstellung:	120 – 180 cm, stufenlos verstellbar
System:	Elektrisch , 2-stufig, 2 Säulen, 2 Antriebsmotoren
Maße:	Rahmentiefe: 60 cm Fußausleger-Länge: 75 cm



Gestellfarben (Hubsäulen und Fußausleger):	Weiß (RAL 9016) Schwarz (RAL 9011) Silber (RAL 9006) Anthrazit (äbnl. RAL 7012) Optionaler Fußausleger verchromt
--	--

Gewicht:	30 kg
----------	-------

Belastbarkeit:	100 kg
----------------	--------

Ausstattung:	inkl. Stellfüße
--------------	-----------------

Tischplattengrößen:	min. 120 x 60 cm max. 200 x 120 cm
---------------------	---------------------------------------

Zubehör:	4-fach Memory-Schalter * Auffahrschutz-Sensor Tischplatten (siehe Seite 24)
----------	---



Winkelversion
auf Anfrage

 Geeignet für Körpergrößen
von ca. 155 – 205 cm

* Der optionale **Memory-Schalter** verfügt über 4 Speicherplätze und eine digitale Höhenanzeige.

Der Arbeitsplatz für nahezu alle Körpergrößen



Elektrisches Tischgestell

ergon range



ergon range ist das einzigartige höhenverstellbare Tischgestell, welches für alle Generationen, für Kinder genauso wie für Erwachsene und selbst für Rollstuhlfahrer geeignet ist. Er passt sich Ihrer Entwicklung an und bleibt in allen Lebenslagen Ihr gesundheitsfördernder Begleiter, der für mehr Dynamik am Arbeitsplatz sorgt.

ergon range

Höhenverstellung:	54,5 – 116,5 cm per Handschalter
Breitenverstellung:	120 – 180 cm, stufenlos verstellbar
System:	Elektrisch , 2 -stufig, 2 Säulen, 2 Antriebsmotoren
Maße:	Rahmentiefe: 60 cm Fußausleger-Länge: 75 cm



Gestellfarben (Hubsäulen und Fußausleger):	Weiß (RAL 9016) Schwarz (RAL 9011) Silber (RAL 9006)
Gewicht:	30 kg
Belastbarkeit:	100 kg
Ausstattung:	inkl. Stellfüße
Tischplattengrößen:	min. 120 x 60 cm max. 200 x 120 cm
Zubehör:	4-fach Memory-Schalter* Auffahrschutz-Sensor Tischplatten (siehe Seite 24)



Geeignet für Körpergrößen
von ca. 145 – 190 cm

* Der optionale **Memory-Schalter** verfügt über 4 Speicherplätze und eine digitale Höhenanzeige.

Hohe Flexibilität dank Akkuantrieb



Elektrisches Tischgestell ergon akku



Der **ergon akku** erfüllt alle Ansprüche an einen ergonomischen und flexiblen Arbeitstisch. Auf Knopfdruck lässt er sich einfach in die gewünschte Höhe einstellen, ohne ständig an eine Steckdose gebunden zu sein. Ein integrierter Akkuantrieb mit hoher Kapazität sorgt für wochenlange Ausdauer.

ergon akku

Höhenverstellung:	60 – 125 cm per Memory-Schalter*
Breitenverstellung:	140 – 200 cm, stufenlos verstellbar
System:	Elektrisch per Akku , 2-stufig, 2 Säulen, 2 Antriebsmotoren
Maße:	Rahmentiefe: 60 cm Fußausleger-Länge: 75 cm



Gestellfarben (Hubsäulen und Fußausleger):	Weiß (RAL 9016) Schwarz (RAL 9011)
Gewicht:	30 kg
Belastbarkeit:	120 kg
Ausstattung:	inkl. Stellfüße
Tischplattengrößen:	min. 140 x 60 cm max. 200 x 120 cm
Zubehör:	Tischplatten (siehe Seite 24)



Geeignet für Körpergrößen
von ca. 155 – 205 cm



* Der **Memory-Schalter** verfügt über 4 Speicherplätze, eine digitale Höhenanzeige und eine einstellbare Tastensperre, die auch als **Kindersicherung** dienen kann.

In 2 Sekunden vom Sitzen
zum Stehen – ohne Strom



Stromloses Tischgestell ergon lift



Der umweltfreundliche Arbeitsplatz für Ihr Büro und Homeoffice. Der Antrieb via Gasfeder ermöglicht eine schnelle Verstellung vom Sitzen zum Stehen mit nur einem Handgriff. Die Belastbarkeit des Tisches wird individuell nach Ihren Angaben, abhängig von der Stärke der Gasfeder, ausgewählt. Denken Sie heute schon an Morgen, mit einem umweltbewussten Büro.

ergon lift

Höhenverstellung:	70 – 118 cm per Handauslöser
Gestellbreiten:	Wahlweise in 120, 140, 160 oder 180 cm
System:	Stromlos per Gasfeder-Lift , 1-stufig, 2 Säulen
Maße:	Rahmentiefe: 60 cm Fußausleger-Länge: 75 cm



Gestellfarben (Standsäulen und Fußausleger):	Weiß (RAL 9016) Schwarz (RAL 9011) Silber (RAL 9006)
Hubsäule:	Maschinenverchromt/bepulvert
Gewicht:	35 kg
Belastbarkeit:	Statisch: 100 kg Dynamisch: Abhängig von der gewählten Gasfeder-Stärke, max. 75 kg
Ausstattung:	inkl. Stellfüße
Tischplattengrößen:	min. 120 x 60 cm, max. 200 x 100 cm
Zubehör:	Tischplatten (siehe Seite 24)



Geeignet für Körpergrößen
von ca. 165 – 195 cm

Groß in allen Situationen – der schmale Arbeitstisch



Mobiles Tischgestell

ergon mini proFit



Die ergon mini-Tischgestelle zeigen auch in der kleinsten Nische ihre wahre Größe.

Die 2-beinigen schmalen Arbeitstische sind in drei Ausführungen erhältlich:

→ **mini proFit** mit **elektrischem Antrieb**

→ **mini akku** mit **Akku-Antrieb**

→ **mini lift** mit **stromlosem Gasfeder-Lift**

Umweltbewusst und stromsparend stellen Sie schnell und bequem Ihre gewünschte Arbeitshöhe ein.

ergon mini proFit

Höhenverstellung:	68 – 133 cm mit Rollen 63 – 128 cm mit Stellfüßen per Auf- und Abschalter
Gestellbreite:	78 cm (andere Breiten auf Anfrage möglich)
System:	Elektrisch , 2 -stufig, 2 Säulen, 2 Antriebsmotoren
Maße:	Rahmentiefe: 60 cm Fußausleger-Länge: 75 cm



Gestellfarben (Hubsäulen und Fußausleger):	Weiß (RAL 9016) Schwarz (RAL 9011) Silber (RAL 9006) Anthrazit (äbnl. RAL 7012) Optionaler Fußausleger verchromt
Gewicht:	30 kg
Belastbarkeit:	100 kg
Ausstattung:	Leichtlaufrollen, feststellbar
Tischplattengrößen:	min. 80 x 60 cm max. 120 x 100 cm
Zubehör:	4-fach Memory-Schalter* Tischplatten (siehe Seite 24 und 25)



Geeignet für Körpergrößen von ca. 155 – 205 cm

* Der optionale **Memory-Schalter** verfügt über 4 Speicherplätze und eine digitale Höhenanzeige.

Mobiles Tischgestell ergon mini akku



Klein und praktisch für jede Lücke und komplett ohne Stromanschluss, der ergon mini akku. Er wird bequem via Akku in Sekunden vom Sitz- zum Stehtisch und sorgt somit für einen gesunden Rücken. Er ist wahlweise mit Rollen oder Stellfüßen lieferbar.

ergon mini akku

Höhenverstellung:	65 – 130 cm mit Rollen 60 – 125 cm mit Stellfüßen per Memory-Schalter*
Gestellbreite:	Wahlweise 80, 100 oder 120 cm
System:	Elektrisch per Akku, 2-stufig, 2 Säulen, 2 Antriebsmotoren
Maße:	Rahmentiefe: 60 cm Fußausleger-Länge: 75 cm



Gestellfarben (Hubsäulen und Fußausleger):	Weiß (RAL 9016) Schwarz (RAL 9011)
Gewicht:	30 kg
Belastbarkeit:	120 kg
Ausstattung:	Leichtlaufrollen, feststellbar
Tischplattengrößen:	min. 80 x 60 cm, max. 140 x 100 cm
Zubehör:	Tischplatten (siehe Seite 24 und 25)

 Geeignet für Körpergrößen
von ca. 155 – 205 cm



* Der **Memory-Schalter** verfügt über 4 Speicherplätze, eine digitale Höhenanzeige und eine einstellbare Tastensperre, die auch als **Kindersicherung** dienen kann.



Mobiles Tischgestell ergon mini lift



Noch unabhängiger ist Ihr Büro mit unserem **ergon mini lift**. Völlig stromunabhängig, flexibel mit Rollen oder Füßen, bietet er alles für das kleine, umweltbewusste Büro. Eine Arbeitsstation für alle Einsatzbereiche. Die Belastbarkeit wird individuell nach Ihren Angaben, abhängig von der Stärke der Gasfeder, ausgewählt.

ergon mini lift

Höhenverstellung:	75 – 123 cm mit Rollen 70 – 118 cm mit Stellfüßen per Handauslöser
Gestellbreiten:	78,5 cm
System:	Stromlos per Gasfeder-Lift , 1-stufig, 2 Säulen
Maße:	Rahmentiefe: 60 cm Fußausleger-Länge: 75 cm



Gestellfarben (Hubsäulen und Fußausleger):	Weiß (RAL 9016) Schwarz (RAL 9011) Silber (RAL 9006)
Hubsäule:	Maschinenverchromt/bepulvert
Gewicht:	33 kg
Belastbarkeit:	Statisch: 100 kg Dynamisch: Abhängig von der gewählten Gasfeder-Stärke, max. 75 kg
Ausstattung:	Leichtlaufrollen, feststellbar
Tischplattengrößen:	min. 80 x 60 cm, max. 120 x 100 cm
Zubehör:	Tischplatten (siehe Seite 24 und 25)

 Geeignet für Körpergrößen
von ca. 165 – 195 cm



Elegant und dynamisch
auch in kleinsten Räumen



1-säuliges Tischgestell

ergon mono



Dieser höhenverstellbare Arbeitstisch besticht durch seine Eleganz und Vielfalt, die ihn zum Alleskönner in vielen Situationen macht.

Drei Varianten stehen zur Verfügung:

- **mono** mit **elektrischem Antrieb***
- **mono akku** mit **Akku-Antrieb***
- **mono lift** mit **stromlosem Gasfeder-Lift**

Optionale Rollen sorgen für **Mobilität**.

*Der konfigurierbare Bedienschalter bietet eine zusätzliche **Kindersicherung**.

mono mono akku

Höhenverstellung:	58 – 122 cm (Hub: 64 cm) per Memory-Schalter*
System:	elektrisch , 1 Antriebsmotor Akku , 1 Antriebsmotor
Belastbarkeit:	bis 70 kg

mono lift

Tischgestell höhenverstellbar:	65 – 110 cm (Hub: 54 cm)
System:	stromlos, Gasfeder-Lift
Belastbarkeit:	bis 20 kg



Gestellfarben:	Weiß (RAL 9016) Schwarz (RAL 9011)
Gewicht:	25 kg
Maße:	Säule: 7 x 7 cm Bodenplatte: 48 x 48 cm
Tischplattengrößen:	min. 60 x 60 cm max. 100 x 100 cm
Zubehör:	Doppelrollen feststellbar Tischplatten und Relaxplatte (siehe Seite 24 und 25)



 mono und mono akku, geeignet für Körpergrößen von ca. 155 – 200 cm, mono lift von ca. 160 – 185 cm



Standard-Tischplatten

- Melamin lichtgrau
- Buche dekor
- Ahorn dekor
- Melamin Weiß
- Zwetschge matt dekor mit schwarzem Umleimer
- Weiß mit weißem Umleimer
- Weiß mit schwarzem Umleimer
- Wildeiche Massivholzplatte
- Ulme Massivholzplatte

80 x 60 x 2,5 cm
in Melamin lichtgrau

80 x 78 x 2,5 cm
wahlweise in Melamin lichtgrau, Buche dekor, Ahorn dekor oder Melamin weiß

80 x 78 x 1,9 cm (Ecken R35)
wahlweise in weiß mit weißem Umleimer, weiß mit schwarzem Umleimer oder Zwetschge matt dekor mit schwarzem Umleimer

100 x 80 x 1,9 cm (Ecken R35)
wahlweise in weiß mit weißem Umleimer oder weiß mit schwarzem Umleimer

120 x 80 x 2,5 cm
wahlweise in Melamin lichtgrau, Buche dekor, Ahorn dekor oder Melamin weiß

120 x 80 x 1,9 cm (Ecken R35)
wahlweise in weiß mit weißem Umleimer oder weiß mit schwarzem Umleimer

140 x 80 x 2,5 cm
wahlweise in Melamin lichtgrau, Buche dekor, Ahorn dekor oder Melamin weiß

160 x 80 x 2,5 cm
wahlweise in Melamin lichtgrau, Buche dekor, Ahorn dekor oder Melamin weiß

160 x 80 x 2,6 cm
wahlweise in Wildeiche Massivholzplatte oder Ulme Massivholzplatte

160 x 80 x 1,9 cm (Ecken R35)
wahlweise in weiß mit weißem Umleimer oder weiß mit schwarzem Umleimer

180 x 80 x 2,5 cm
wahlweise in Melamin lichtgrau, Buche dekor, Ahorn dekor oder Melamin weiß

180 x 80 x 1,9 cm (Ecken R35)
wahlweise in Weiß mit weißem Umleimer oder Weiß mit schwarzem Umleimer

180 x 90 x 2,6 cm
wahlweise in Wildeiche Massivholzplatte oder Ulme Massivholzplatte

Passend **für alle ergon Gestelle.**

Bei den Gestellen **ergon mono** empfehlen wir eine maximale Breite von 100 cm.

Optionale Tischplatten für **ergon**-Tischgestelle



Druckerplatte

70 x 44,3 x 2,5 cm

wahlweise in Melamin lichtgrau, Buche dekor, Ahorn dekor

für alle mobilen Tische ergon mini



Relaxplatte

70 x 70 x 1,9 cm

Melamin weiß

- Grün
- Rot
- Blau
- Petrol
- Anthrazit
- Schwarz

Die ergonomische **Relaxplatte** ist geeignet für die 1-Säuler Tischgestelle ergon **mono**, ergon **mono akku** und ergon **mono lift**

Ausstattung:

Integrierte ergonomische Armauflage mit komfortablem Stoffbezug in sechs Farben

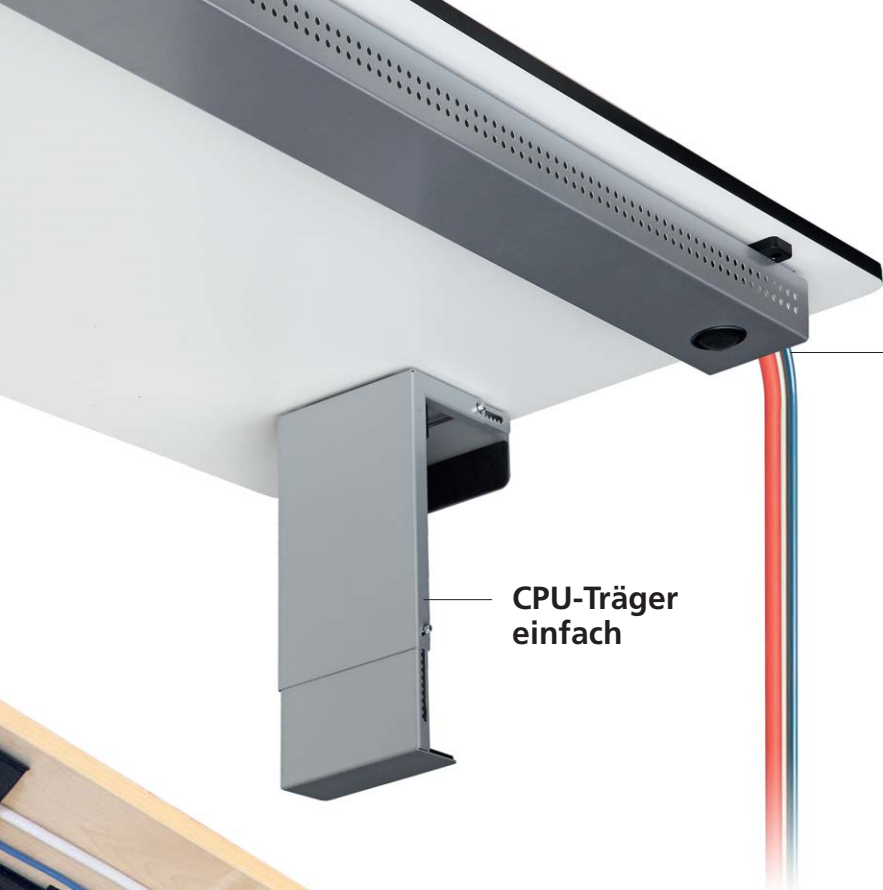

Kabelwanne

CPU-Träger
einfach



Kabel-Management

Kabelführungs-Spirale

Komfort CPU-Träger

Zubehör für ergon-Tischgestelle



Kabelwanne | Leichte und elegante Kabelwanne in einer Länge von 137,5 cm. Zur Unterbringung der Kabel lässt sich die Wanne nach unten aufklappen. In den Farben silber, weiß oder schwarz erhältlich.



Ausziehbare Kabelwanne | Großräumige ausziehbare Kabelwanne (104 bis 189 cm) mit einem schnellen Zugang durch einfaches Aufklappen. In den Farben silber, weiß oder schwarz erhältlich.



Kabel-Management-Set | Einfach zu montierendes und flexibles System, bestehend aus einer Schiene (Länge: 115 cm) und 7 verschiebbaren und aufbiegbaren Klemmen. Wahlweise können die Klemmen ein- oder beidseitig an der Schiene angebracht werden.



Kabelführungs-Spirale | Formschöne Kabelführung, die einfach über einen Adapter am Tisch befestigt wird. Die Kabel werden durch die dehnbare Spirale in jeder Höheneinstellung des Tisches elegant verdeckt.



Kabeldurchlass | Der praktische Kabeldurchlass mit einem Durchmesser von 6 cm ist verfügbar in den Farben lichtgrau, weiß, schwarz, silber und Edelstahl Optik.



CPU-Träger einfach | Der CPU-Träger ist in der Höhe und Breite variabel einstellbar und bietet viel Platz für Ihren Computer. Der CPU-Träger ist geeignet für viele CPU-Größen. In den Farben silber, weiß oder schwarz erhältlich.
Höhe: 28 – 51 cm
Breite: 11 – 21 cm



Komfort CPU-Träger | Der Komfort CPU-Träger ist zusätzlich über einen Auszug nach vorne und hinten verschiebbar. Die Drehfunktion ermöglicht eine leichte Erreichbarkeit der rückseitigen Kabelanschlüsse. Der CPU-Träger ist geeignet für verschiedene CPU-Größen. In silber erhältlich.
Höhe: 34 – 52 cm
Breite: 13,5 – 23,5 cm



Schreibtischauszug

Ausziehbare und platzsparende Ablage mit viel Stauraum für die Montage unter der Tischplatte, abschließbar mit Schloss,
L: 90 cm x B: 25,9 cm x H: 4,4 cm



Stiftekarussell

Herausschwenkbare Ablage für Schreibutensilien, ca. L: 31 cm x B: 17 cm x H: 3,4 cm



Auffahrschutz-Sensor

Das Sicherheitspaket für ergonom proFit. Der Auffahrschutz-Sensor wird einfach in den Plattenträger eingeklickt und verhindert die Kollision mit Gegenständen während der Höhenverstellung. Nicht für die Winkelversion des ergonom proFit-Tischgestells geeignet.



Memory-Schalter

4-fach Memory-Funktion zum Abspeichern von unterschiedlichen Höhen. Kann auch nachgerüstet werden.



Fußausleger

Fußausleger, passend für ergonom proFit in den Größen 55 x 7,5 cm und 75 x 7,5 cm



Feststellbare Leichtlaufrollen

Leichtlaufrollen mit Gewindestift. Alle ergonom Tischgestelle können mit diesen Rollen nachgerüstet werden. Für die Schwerlastgestelle bieten wir spezielle Schwerlastrollen. Andere Rollendurchmesser sind auf Anfrage lieferbar.

Zubehör für ergon-Tischgestelle



Design-Pult für die maximale Mobilität



Mobiles Stehpult drive



rolls drive ist ein qualitativ hochwertiges Stehpult mit innovativer Technik für das mobile, entspannte und gesundheitsfördernde Arbeiten im Stehen und Sitzen. Es ermöglicht vielfältigste Einsatzbereiche an unterschiedlichsten Orten und mit dem Selbstbewusstsein, Freiheit und Spaß in den Arbeitsalltag zu bringen.

Eine **Tablet-Rille** erlaubt das Arbeiten und kommunizieren mit Tablets, Smartphones und Mobile Devices.

Attraktiv und elegant in Form und Funktion bieten die Stehpulte

- eine **Höhenverstellung per Gasfeder-Lift**
- einen **Fußring** für die ergonomische Arbeitshaltung und Entlastung des Rückens
- 5 feststellbare **Leichtlaufrollen** für den mobilen Einsatz

Sechs Gestellfarben und Pultplatten in umfangreichen Material-, Farb- und Funktionsausführungen runden die Vielfaltigkeit unserer Stehpulte ab.

Zwei Ausführungen stehen zur Auswahl: Die **Stehpult Ausführung** mit einer Höhenverstellung von 95 – 142 cm sowie die **Steh-Sitz-Pult Ausführung** mit einer Höhenverstellung von 80 – 120 cm. Diese ist zusätzlich als Sitz-Arbeitsplatz einsetzbar.



Mobiles Stehpult drive

drive ist das einzigartige und elegante Pult für ein mobiles, entspanntes und gesundheitsförderndes Arbeiten im Stehen und Sitzen. Es ermöglicht vielfältigste Einsatzbereiche und bringt Freiheit und Spaß in Ihr Homeoffice.

Eine Tablet-Rille erlaubt das bequeme Arbeiten und kommunizieren mit Tablet und Smartphone.

drive Höhenverstellbar: **Stehpult: 95 – 142 cm**
per Drehknopf
System: **Stromlos per Gasfeder-Lift**



Gestellfarben:	Schwarz (RAL 9011) Silber-Anthrazit (ähnlich RAL 9023) Weiß (ähnlich RAL 9016) Lichtgrau (RAL 7035) Säule verchromt, Fußring schwarz Orange metallic-Lack
Ausstattung Gestell:	Säule mit Fußring 5 feststellbare Leichtlaufrollen
Maße:	Fußring: Ø 60 cm
Zubehör:	Pultplatten und Relaxplatten (siehe Seite 38 bis 40)



Mobiles Stehpult Steh-Sitz-drive



drive ist auch als **Steh-Sitz-Pult-Variante** erhältlich.

Steh-sitz-drive

Höhenverstellbar:

Steh-Sitz-Pult: 80 – 120 cm
per Drehknopf

System:

Stromlos per Gasfeder-Lift

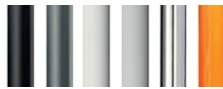

Gestellfarben:

Schwarz (RAL 9011)
Silber-Anthrazit (ähnlich RAL 9023)
Weiß (ähnlich RAL 9016)
Lichtgrau (RAL 7035)
Säule verchromt, Fußring schwarz
Orange metallic-Lack

Ausstattung Gestell:

Säule mit Fußring
5 feststellbare Leichtlaufrollen

Maße:

Fußring: Ø 60 cm

Zubehör:

Pultplatten und **Relaxplatten**
(siehe Seite 38 bis 40)



Der Klassiker für gehobene Ansprüche



Mobiles Stehpult rolls



rolls ist das qualitativ hochwertige Stehpult mit innovativer Technik für das mobile, entspannte und gesundheitsfördernde Arbeiten im Stehen und Sitzen. Sie ermöglichen vielfältigste Einsatzbereiche an unterschiedlichsten Orten und mit dem Selbstbewusstsein, Freiheit und Spaß in den Arbeitsalltag zu bringen.

Attraktiv und elegant in Form und Funktion bietet das Stehpult rolls

- eine komfortable **Höhenverstellung per Gasfeder-Lift**
- einen massiven **Mineralguss-Fußteller** für Stabilität und Kippsicherheit
- feststellbare **Leichtlaufrollen** für den mobilen Einsatz



Die **Pultplatten** in vielfältigen Ausführungen sind in vielen Material- und Farbvarianten erhältlich und runden die Vielfältigkeit des rolls-Stehpultes ab.

Stehpult rolls gibt es in zwei Varianten:

rolls ist die **Stehpult-Ausführung** mit einer **Höhenverstellung von 92 – 139 cm**.

Ein praktischer höhenverstellbarer **Fußring** sorgt für eine ergonomische Entlastung des Rückens.

steh-sitz-rolls ist als **Sitz-Arbeitsplatz** einsetzbar. Die **Steh-Sitz-Ausführung** verfügt über eine **Höhenverstellung von 77 – 119 cm**.

Ausgestattet mit einem optionalen Ring-System wird Ihr **steh-sitz-rolls** oder **rolls** zum modularen **Multifunktions-Pult**.

Mobiles Stehpult rolls



Kein anderes Möbel wird Sie auf Ihrem individuellen Weg mit all den Ansprüchen einer modernen Arbeitswelt so unterstützen, wie das mobile Stehpult rolls von officeplus.

Attraktiv und elegant in Form und Funktion, bietet rolls eine komfortable Höhenverstellung per Gasfeder-Lift und einen massiven Mineralguss-Fußteller für Stabilität und Kippsicherheit.

rolls Höhenverstellbar: **Stehpult: 92 – 139 cm**
per Drehknopf
System: **Stromlos per Gasfeder-Lift**



Gestellfarben:	Lichtgrau (RAL 7035) Schwarz (RAL 9011) Silber (ähnlich RAL 9006) Weiß (ähnlich RAL 9016) Säule verchromt, Fußteller schwarz
Ausstattung Gestell:	Säule mit massivem Fußteller mit Fußring 5 feststellbare Leichtlaufrollen
Maße:	Fußteller: Ø 50 cm
Zubehör:	Pultplatten und Relaxplatten (siehe Seite 38 bis 40)



Mobiles Stehpult steh-sitz-rolls

Diese Variante bietet ihnen die Möglichkeit, ihre Tätigkeiten bequem im Stehen sowie im Sitzen ausführen zu können.



steh-sitz-rolls

Höhenverstellbar:

Steh-Sitz-Pult: 77 – 119 cm
per Drehknopf

System:

Stromlos per Gasfeder-Lift



Gestellfarben:

Lichtgrau (RAL 7035)
Schwarz (RAL 9011)
Silber (ähnlich RAL 9006)
Weiß (ähnlich RAL 9016)
Säule verchromt, Fußteller schwarz

Ausstattung Gestell:

Säule mit massivem Fußteller
5 feststellbare Leichtlaufrollen

Maße:

Fußteller: Ø 50 cm

Zubehör:

Pultplatten und **Relaxplatten**
(siehe Seite 38 bis 40)



Optionale Pultplatten für **drive** und **rolls**

Die **drive-Pultplatte** bietet

- eine Neigungsverstellung von 0° – 70° in 7 Stufen über einen seitlichen Hebel
- 4 Vorlagenhalter, diese sind durch leichten Druck versenkbar
- eine Tablet-Rille zum Aufstellen von Tablet und Smartphone bis zu einer Stärke von 9 mm
- eine herauschwenkbare optionale Stifteschale 30 x 10 x 5 cm

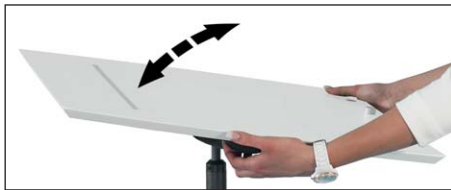

Farben	Buche dekor Ahorn dekor Zwetschge dekor Esche schwarz dekor Melamin lichtgrau (RAL 7035) Buche massiv Melamin weiß
---------------	--

Größe | 74 x 61,5 cm

Geeignet für die Modelle:

- drive (Seite 30 bis 33)
- rolls (Seite 34 bis 37)



Optionale Pultplatten für **drive** und **rolls**



Die **rolls-Pultplatte** ist in rechteckiger oder halbrunder Form erhältlich und bietet

- eine Neigungsverstellung der Pultplatte von 0° bis 70° in 7 Stufen
- Kantenschutz mit Auflagestopp für Unterlagen
- eine herauschwenkbare optionale Stifteschale 30 x 10 x 5 cm



	Rechteckige Pultplatte:	Halbrunde Pultplatte:
Farben	Esche natur schwarz gebeizt Melamin lichtgrau (RAL 7035) Buche dekor Ahorn dekor Melamin weiß	Esche natur schwarz gebeizt Melamin lichtgrau (RAL 7035) Buche dekor Ahorn dekor Melamin weiß
Größe	70 cm x 47 cm	52 cm x 68 cm

Geeignet für die Modelle:

- drive (Seite 30 bis 33)
- rolls (Seite 34 bis 37)



Optionale Relaxplatten für **drive** und **rolls**

Die Relaxplatte verfügt über eine integrierte ergonomische Armauflage mit hautfreundlichem Stoffbezug in sechs Farbgebungen.



Farben	Pultplatte: Melamin weiß
	Armauflage: Grün Rot Blau Petrol Anthrazit Schwarz

Größe | 70 x 70 cm

Geeignet für die Modelle:

- drive (Seite 30 bis 33)
- rolls (Seite 34 bis 37)



Optionale Klinik-Pultplatte für **drive** und **rolls**



Ausgestattet mit der optionalen **Klinik-Pultplatte** werden die Stehpulte **drive** und **rolls** zum mobilen und platzsparenden **Klinik-Pult** – geeignet als Arbeits- und Ablage-Station für Visiten und Besprechungen im Krankenhaus- und Klinikbereich.

Die **Klinik-Pultplatte** inklusive Plattenträger bietet

- eine große Ablagefläche für Patientenkurven, Labor-Dokumente, Karteikarten usw.
- ein zusätzlich, geschütztes Ablagefach
- wahlweise eine starre Aufnahme oder eine Neigungsverstellung von 0° – 70° in 7 Stufen über einen seitlichen Hebel
- einen Kantenschutz oben und unten

Farbe | Melamin lichtgrau

Größe | 70 x 70 x 10 cm

Geeignet für die Modelle:

- **drive** (Seite 30 bis 33)
- **rolls** (Seite 34 bis 37)



Klinik-Pult rolls
rolls-Gestell mit optionaler Klinik-Pultplatte und optionalem Fußstützring



Klinik-Pult drive
drive-Gestell mit optionaler Klinik-Pultplatte



Zubehör für **drive** und **rolls**

Die Gestelle **drive** und **rolls** können zu **drive plus** und **rolls plus**, einer praktischen Arbeitsstation mit Ablageflächen, erweitert werden.

Dabei wird die Säule mit einem optionalen Ringsystem ausgestattet. Die Ringe werden auf die Säule aufgeschoben. Zwischen den Ringen lassen sich je nach Ihrer Anforderung optional Kurzarme mit Tablaranbringen. Die Kurzarme sind 360° schwenkbar und die runden Tablare bieten viel Ablage- und Stauffläche für u. a. Dokumente und Schreibutensilien.



rolls plus

rolls-Gestell, ausgestattet mit

- optionalem Ringsystem
- 2 optionalen Kurzarmen
- 2 optionalen Tablaran
- optionalem Fußstützring
- optionale Pultplatte



drive plus

rolls-Gestell, ausgestattet mit

- optionalem Ringsystem
- 2 optionalen Kurzarmen
- 2 optionalen Tablaran
- optionalem Fußstützring
- optionale Pultplatte

Zubehör für drive und rolls



Ringsystem | Farben:
schwarz, lichtgrau
und silber



Kurzarm | Länge: 34 cm
Zur Anbringung an das optionale Ringsystem
360° schwenkbar
Farben:
schwarz, lichtgrau
und silber



Tablar | Ø 43 cm
Zur Anbringung an einem Kurzarm
Farben:
Melamin lichtgrau,
Ahorn natur furniert,
Esche schwarz furniert,
Buche dekor,
Ahorn dekor



Fußstützring | Ø 43 cm
Zur Anbringung an eine Säule
Farbe:
schwarz

Erweitern Sie
Ihre Arbeitsfläche



Tisch-Stehpult desk

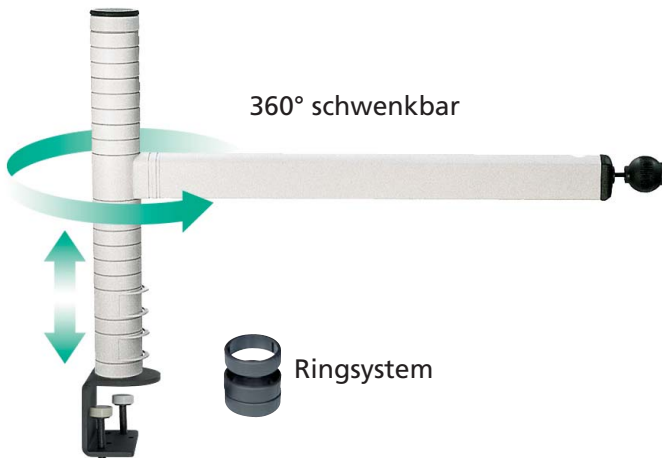

desk ist Raum- und Gesundheits-Gewinn!
desk lässt sich leicht auf jedem vorhandenen Arbeitsplatz – gerade bei beengten Platzverhältnissen – nachrüsten. Tätigkeiten, wie telefonieren, lesen und Besprechungen werden im zeitweisen Stehen schneller und effizienter als im Sitzen erledigt.

Funktionalität und Modularität

desk basiert auf einer Säule mit Ringen. Die einzelnen Ringe können auf die Säule aufgeschoben bzw. von dieser entfernt werden. Über dieses Ringsystem werden die schwenkbaren Arme für die Arbeitsplatten in der gewünschten Höhe an der Säule angebracht.

Das modulare und individuell anpassbare Baukastensystem umfasst umfangreiche Arme, Arbeitsplatten und Ablagemöglichkeiten.

Befestigungssystem

desk verfügt über eine praktische Klemme zur Schraubbefestigung an der Tischplatte. Optional kann die desk-Säule mit einem Haftprofil für die Klebefestigung ausgestattet werden. Die Klebefestigung lässt sich wieder leicht und rückstandslos entfernen.

Modell-Varianten

desk gibt es in den drei Ausführungen desk easy, desk top und desk orga.

Befestigungssysteme desk

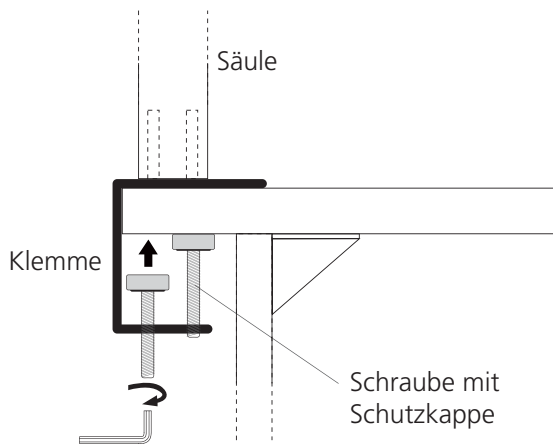

Klemme



Die praktische Klemme zur Schraubbefestigung ist die Standard-Ausrüstung ihres desk-Models. Sie verfügt über zwei Schrauben mit einer beweglichen Kunststoffkappe zur plattenschonenden Montage.

Geeignet ist die Schraubbefestigung per Klemme für Tischplatten in einer Stärke von min. 2 bis max. 7 cm, unabhängig von der Materialeigenschaft der Platte.

Verfügt ihr desk über eine Haftprofil Klebefestigung, kann es durch eine einfache Montage mit der Klemme umgerüstet werden.

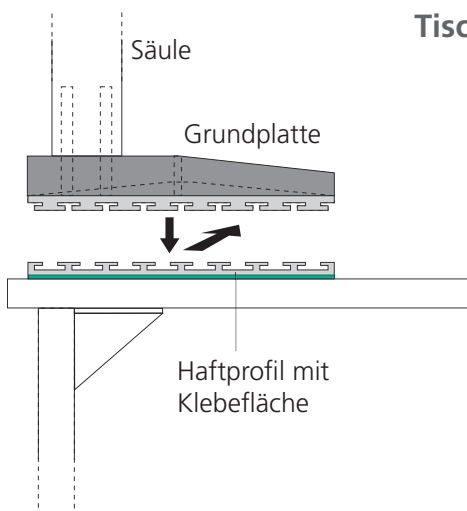

Tischfuß mit Haftprofil



Die stabile Klebefestigung über eine Grundplatte mit Haftprofil empfiehlt sich für Einsatzbereiche mit hoher Belastung.

Bei diesem System wird an die Säule eine Grundplatte angebracht. Das separate Haftprofil wird auf die Tischplatte aufgeklebt. Anschließend kann die Säule mit der Grundplatte auf das Haftprofil aufgeschoben werden.

Das Haftprofil kann durch ein langsames Abziehen einfach und rückstandsfrei wieder von der Tischplatte abgelöst werden.

Die Tischplatte sollte über eine glatte Oberfläche verfügen. Die maximale Belastbarkeit beträgt 35 kg.

desk mit standardmäßiger Klemme kann durch eine einfache Montage mit der Grundplatte mit Haftprofil umgerüstet werden.

20 x 20 cm

Haftprofil-Set



Für eine erneute Verklebung ihres desk mit Haftprofil-Klebefestigung ist ein Ersatz-Haftprofil erhältlich. Dieses wird auf die von ihnen neu ausgewählte Tischfläche aufgeklebt. Die Säule mit Grundplatte wird anschließend aufgeschoben.

Tisch-Stehpult

desk easy



desk easy ist das praktische Einstiegsmodell. Zur Ausstattung gehört ein 360° schwenkbarer Auslegerarm für die Aufnahme einer optionalen Pultplatte.

Über das Ringsystem an der Säule kann der Auslegerarm in der gewünschten Höhe verstellt werden. Weitere Tragarme und Ablagemöglichkeiten sind modular nachrüstbar.

Eine Klemme ermöglicht die komfortable und einfache Schraubbefestigung an der Tischplatte Ihres Arbeitstisches.

desk easy

Ausstattung: Säulenhöhe 48 cm
Auslegerarm (60 cm)
für Pultplatte über Ringsystem
höhenverstellbar, 360° schwenkbar

System:	Tischklemme mit Säule und Ringsystem
Befestigung:	Schraubbefestigung per Klemme Geeignet für Tischplatten in einer Stärke von 2 bis 7 cm
Gestellfarben:	Lichtgrau (RAL 7035) Schwarz (RAL 9011) Silber (ähnlich RAL 9006)
Zubehör:	Arme, Pultplatten, Ablagemöglichkeiten (siehe Seite 48 und 49) Haftprofil für Klebefestigung (siehe Seite 44)



desk easy mit optionalem Zubehör:
Pultplatte

Tisch-Stehpult

desk top



Ausgestattet mit einer Monitorplatte sowie mit einer optionalen Pult- und Tastaturplatte wird **desk top** zum vielfältigen Pult für die Bildschirmarbeit im Stehen am Arbeitstisch.

Über das Ringsystem an der Säule können die Tragarme in der gewünschten Höhe eingestellt werden. Weitere Tragarme und Ablagemöglichkeiten sind modular nachrüstbar.

Eine Klemme ermöglicht die komfortable und einfache Schraubbefestigung an der Tischplatte Ihres Arbeitstisches.

desk top

Ausstattung: Säulenhöhe 40 cm
 Monitorplatte (Ø 43 cm)
 Auslegerarm (49 cm) für Pultplatte über Ringsystem höhenverstellbar, 360° schwenkbar
 Teleskoparm (54 – 83 cm) für Tastaturplatte

System:	Tischklemme mit Säule und Ringsystem
Befestigung:	Schraubbefestigung per Klemme Geeignet für Tischplatten in einer Stärke von 2 bis 7 cm
Gestellfarben:	Lichtgrau (RAL 7035) Schwarz (RAL 9011) Silber (ähnlich RAL 9006)
Zubehör:	Arme, Pultplatten, Ablagemöglichkeiten (siehe Seite 48 und 49) Haftprofil für Klebefestigung (siehe Seite 44)



desk top mit optionalem Zubehör:
Pultplatte, Tastaturplatte und Ablageschale

Tisch-Stehpult

desk orga



desk orga mit
4 Ablageschalen

desk orga ist das platzsparende Organisations-talent für Ihren Arbeitstisch. **desk orga** verfügt über eine 40 cm hohe Säule mit Ringsystem, an welchem Schalen zur Ablage Ihrer Dokumente angebracht sind. Die Ablageschalen lassen sich leicht ein- und aushängen und mit den Ringen 360° schwenken.

desk orga ist wahlweise mit drei, vier oder fünf Ablageschalen erhältlich und kann optional mit weiteren Ablageschalen bestückt werden.

desk orga

Ausstattung: Säulenhöhe 40 cm
Ablageschalen, wahlweise 3,
4 oder 5 Stück

System: **Tischklemme mit Säule
und Ringsystem**

Befestigung: **Schraubbefestigung per Klemme**

Gestellfarbe: Schwarz (RAL 9011)

Zubehör: **Ablageschale**
(siehe Seite 49)
Haftprofil für Klebefestigung
(siehe Seite 44)



desk orga mit
3 Ablageschalen



desk orga mit
5 Ablageschalen

Zubehör Pultplatten für desk

Die **desk Pultplatte** ist in rechteckiger Form erhältlich und bietet

- eine Neigungsverstellung der Pultplatte von 0° bis 70° in 7 Stufen
- Kantenschutz mit Auflagestopp für Unterlagen
- eine herauschwenkbare optionale Stifteschale 30 x 10 x 5 cm



Farben | **Pultplatte:**
Melamin lichtgrau (RAL 7035)
Buche dekor
Ahorn dekor

Größe | 52 x 42 cm

Zubehör Ablageplatten für desk



Tablar | Ø 43 cm
Zur Anbringung an einem Kurz- oder Auslegerarm
Farben:
Melamin lichtgrau,
Buche dekor,
Ahorn dekor



Tastaturplatte | Länge: 69 x 27 cm
Zur Anbringung an einem Kurz- oder Auslegerarm
Farben:
Melamin lichtgrau,
Buche dekor,
Ahorn dekor

Zubehör Ablage- möglichkeiten desk



Kurzarm | Länge: 34 cm
Zur Anbringung an das desk-Ringsystem
360° schwenkbar
Farben:
schwarz, lichtgrau und silber



Auslegerarm 49 | Länge: 49 cm
Zur Anbringung an das desk-Ringsystem
360° schwenkbar
Farben:
schwarz, lichtgrau und silber



Auslegerarm 60 | Länge: 60 cm
Zur Anbringung an das desk-Ringsystem
360° schwenkbar
Farben:
schwarz, lichtgrau und silber



Teleskoparm | Länge: 54 bis 83 cm
Zur Anbringung an das desk-Ringsystem
360° schwenkbar
Farben:
schwarz, lichtgrau und silber



Ablageschale | 35 x 25 x 3 cm
Zur Anbringung an das desk-Ringsystem
360° schwenkbar
Farben:
Rauchglas schwarz



Telefonplatte | 26 x 22 cm
Zur Anbringung an der desk-Säule
360° schwenkbar
Farben:
Rauchglas schwarz

So wird Ihre tägliche Bildschirmarbeit erleichtert.



Ergonomische Hilfsmittel

Zusätzlich zu unseren rückenfreundlichen Schreibtischen bieten wir Ihnen eine Auswahl an ergonomischen Hilfsmitteln, die für mehr Dynamik und Mobilität an Ihrem Arbeitsplatz sorgen.

Armauflagen, Fußstützen, Stehboards und Tischpulte erleichtern das Arbeiten, machen es bequemer und entlasten Ihren Rücken, Beine und Arme.

Armauflagen bieten eine sofortige Entlastung der Schulter- und Armmuskulatur und beugen so Verspannungen und Schmerzen im Schulterbereich vor.

Fußstützen fördern die Beindurchblutung und beugen der Verkürzung der muskulären Faszien vor. Somit beugt es Krampfadern vor und sorgt für eine Entlastung der Beine während des Arbeitsalltags.

Unsere Stehboards sorgen für ein natürliches Bewegungsgefühl am Arbeitsplatz. Durch Stehen, Wippen und Neigen kommt der Körper in Bewegung, die Durchblutung wird gefördert und Verspannungen nachweislich reduziert.

Ein Tischpult hilft, Ihr Dokument auf dem Schreibtisch stets in einem guten Blickwinkel zu haben. Es fördert eine entspannte Nackenmuskulatur.

Ergonomische Armauflage



Unsere ergonomischen Armauflagen ergänzen Ihren Schreibtisch wunderbar, da diese einfach und schnell an Ihren Schreibtisch eingehängt werden und Ihnen immer als entlastende Ablage für Ihre Unterarme dienen.

Ihr Armgewicht geben Sie an die hautfreundlichen und leicht zu reinigenden Unterarmauflagen ab und entlasten Ihren Arm-Schulter-Nackebereich und den gesamten Rücken.

Armauflage

Ausführung mit hautfreundlichem Textilbezug (100% Polyester) und Reißverschluss (**abnehmbar und waschbar**)

Farben:
Schwarz
Rot
Blau
Grün
Petrol
Anthrazit

Ausführung in Kunstleder
wischdesinfizierbar
Farbe: Schwarz

Abmessungen: 65 x 25 x 2,5 cm
Gewicht: 2,5 kg

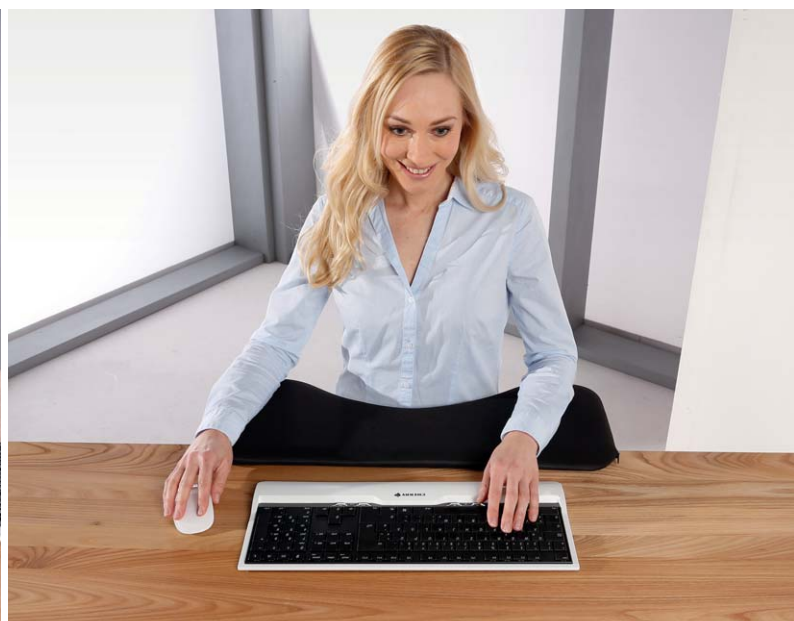

Ergonomische Fußstütze



Wenn die Sitz-Stehdynamik die Pflicht für mehr Bewegung am Büroarbeitsplatz ist, dann ist unsere Fußstütze die Kür dazu. Diese ermöglicht Ihnen eine entlastende, wechselnde Haltung im Stehen.

Das zu entlastende Bein wird sicher auf einer der beiden Stufen abgestellt. Gummiringe auf den beiden Bodenrollen verhindern ein verrutschen der Fußstütze.



Fußstütze | Ausführungen:
Schwarz
(Stege schwarz gebeizt und Seitenbleche schwarz)
oder
Buche
(Stege Buche natur, Seitenbleche schwarz)

Abmessungen: 18,5 x 25,5 x 28 cm
Gewicht: 1,1 kg





Ergonomische Stehboards

Den entscheidenden Bewegungsimpuls am Büroarbeitsplatz liefert der Wechsel zwischen Sitzen und Stehen. Jedoch sollte die stehende Tätigkeit auch dynamisch gestaltet sein, da dies die statische Belastung im Stehen minimiert.

Die idealen Helfer für Ihre Stehdynamik bieten unsere Stehboards. Mit diesen trainieren Sie ganz unbewusst und während Ihrer Arbeit Ihre Körperhaltung und Balance und unternehmen etwas gegen Rückenschmerzen und Müdigkeit.



Gymba

Material: Zellulose und Polypropylen
 Farben: anthrazit oder orange
 Abmessungen: 46,5 x 30,5 x 5,5 cm
 Gewicht: 1,3 kg

In alle Richtungen dehnbar.



Steppie

Material: Kunststoff
 Farbe: hellgrau-anthrazit
 Abmessungen: 56 x 36 x 5,3 cm
 Gewicht: 2,2 kg



Ergonomische Tischpulte

Tischpulte sind die idealen ergonomischen Hilfen auf Ihrem Schreibtisch. Sie ermöglichen ein entspanntes Arbeiten mit Vorlagen und organisieren Ihre Arbeitsfläche zwischen Tastatur und Monitor perfekt. Ihre Vorlagen liegen erhöht, zu Ihnen geneigt und bleiben damit gut lesbar. Durch die Anordnung in Ihrer Sichtachse wird Ihre Augen-, Nacken- und Schultermuskulatur nicht übermäßig beansprucht und Sie müssen keine asymmetrischen Körperhaltungen einnehmen. Für handschriftliche Notizen ziehen Sie einfach die Dokumentenauflage über Ihre Tastatur.



Tischpult Docuglide

Kunststoff in grau oder anthrazit
Integrierte Stifteschale
Breite x Tiefe x Höhe: 50 x 29 x 12,5 cm,
Höhe einstellbar bis 16 cm über Einstellfüße
Gewicht: 1,5 kg



Tischpult IOE FLEXX

Arbeitsplatte Acrylglas klar,
5-fach winkelverstellbar
Breite x Tiefe x Höhe: 57 x 30 x 6,5 cm
Gewicht: 1,6 kg
Höhe hintere, obere Kante: 7 cm, 9,5 cm, 13,4 cm,
16 cm, 19,2 cm
Höhe unter der Vorderkante: 5,8 cm

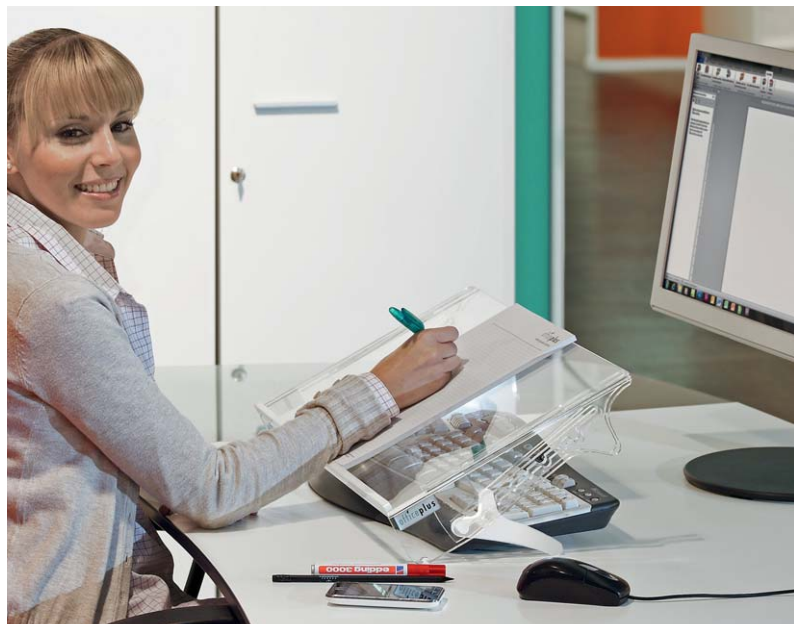





officeplus

einfach gesünder arbeiten

GLMNOVITAS

WOHNEN | BÜRO | OBJEKT

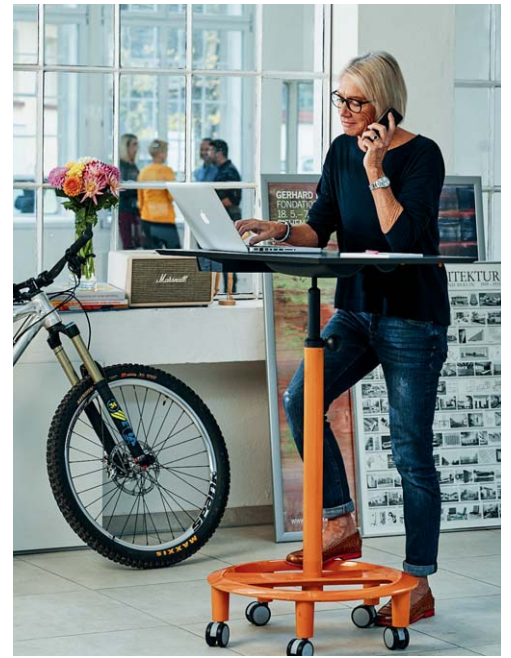

Änderung in Konstruktion, Farbgebung und Ausstattung vorbehalten.

Steh-Sitz-Lösungen für gesundheitsfördernde Haltungswechsel

Generalimporteur Schweiz

GLMNOVITAS

WOHNEN | BÜRO | OBJEKT

GLM Novitas

Industriestrasse 57, CH-6034 Inwil LU

Telefon 0041 41 250 83 83

info@glm-novitas.ch

Vertrieb ausschließlich
über den örtlichen Fachhandel



www.glm-novitas.ch

Fachhändler

 **paul morger**
BÜROCENTER

Paul Morger AG | Rapperswilerstrasse 59 | 8630 Rüti ZH
Tel. 055 251 20 20 | info@morger.ch | www.morger.ch